

## HALOPAR 30 75 W 230 V 30° E27

OSRAM HALOPAR 30 | Halogenlampen mit parabolischem Reflektor PAR30, mit Schraubsockel



### Anwendungsgebiete

- Allgemeinbeleuchtung
- Arbeitsplatzbeleuchtung
- Küchenbeleuchtung
- Objektbeleuchtung
- Akzentbeleuchtung
- Shops
- Gaststätten, Hotels und ähnliche repräsentative Anwendungen

### Produktvorteile

- Brillantes Akzentlicht
- Mit Ganzglas-Reflektor für brillante Lichteffekte
- Sofort 100 % Licht, keine Aufwärmzeit
- Für den Betrieb in offenen Leuchten gemäß IEC 60598-1
- Enthält kein Quecksilber
- UV-Filter

### Produkteigenschaften

- Mittlere Lebensdauer: 2.000 h
- 100 % dimmbar
- Perfekte Farbwiedergabe ( $R_a$ : 100)
- Farbtemperatur: 2.900 K

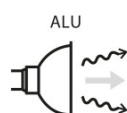
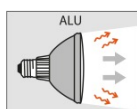

## Technische Daten

### Elektrische Daten

Nennleistung	75.0 W
Nennspannung	230 V
Rated wattage	75.00 W
Netzleistungsfaktor $\lambda$	1.00

### Photometrische Daten

Nennnutzlichtstrom 90°	650 lm
Lichtstärke	2200 cd
Farbtemperatur	2900 K
Lichtfarbe (Bezeichnung)	Warm White
Farbwiedergabeindex Ra	100
Bemessungsnutzlichtstrom 90°	650 lm

### Lichttechnische Daten

Ausstrahlungswinkel	30 °
Startzeit	0.0 s
Aufwärmzeit (60 %)	0.00 s

### Abmessungen & Gewicht

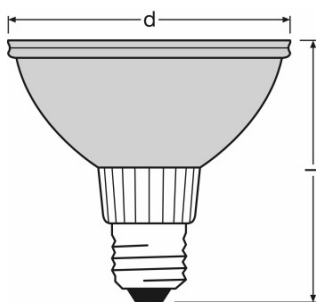

Durchmesser	97.0 mm
Länge	90.5 mm
Gesamtlänge	90.5 mm
Außenkolben	PAR95
Maximaler Durchmesser	97.0 mm

### Lebensdauer

# Produktdatenblatt

<b>Nennlebensdauer</b>	2000 h
<b>Bemessungslampenlebensdauer</b>	2000 h
<b>Anzahl der Schaltzyklen</b>	50000 <sup>1)</sup>
<b>Lichtstromerhalt am Nennlebensdauerende</b>	0.75

<sup>1)</sup> Bei 1 min ein / 3 min aus

## Zusätzliche Produktdaten

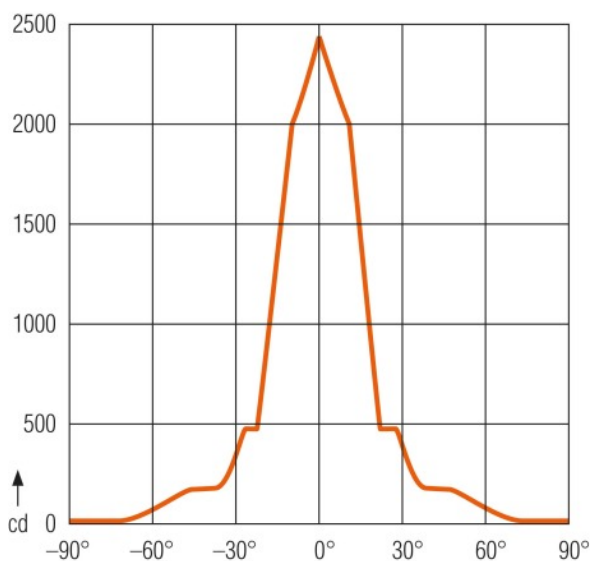

Lichtverteilung

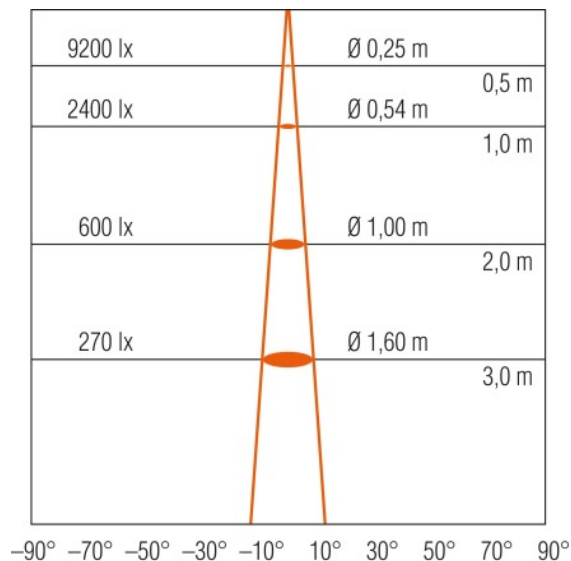

Lichtverteilung

## Produktdatenblatt

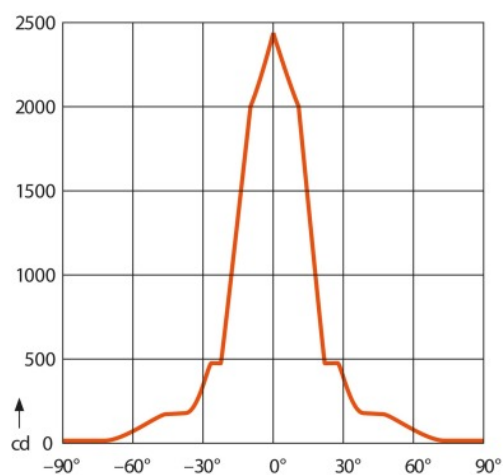

64845 FL  
64841 FL: /·8%

### Lichtverteilung

<b>Socket (Normbezeichnung)</b>	E27
<b>Quecksilbergehalt der Lampe</b>	0.0 mg
<b>Quecksilberfrei</b>	Ja
<b>Anmerkung zum Produkt</b>	Nicht im Aussenbereich oder unter feuchten Bedingungen verwenden.

### Einsatzmöglichkeiten

<b>Brennstellung</b>	Beliebig
<b>Dimmbar</b>	Ja

### Zertifikate & Standards

<b>Energieeffizienzklasse</b>	D
<b>Energieverbrauch</b>	75 kWh/1000h

### Klassifikationen

<b>ILCOS</b>	HAGS/UB-75-240-E27-97/30
--------------	--------------------------

## Lichtverteilung

---

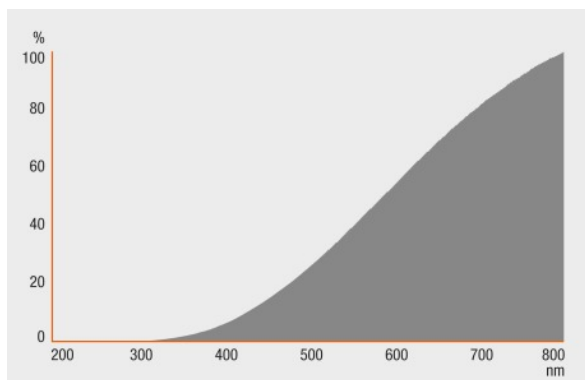

## Strahlungsverteilung

---

### Verpackungsinformationen

Produkt-Code	Produkt-Bezeichnung	Verpackungseinheit (Stück pro Einheit)	Abmessungen (Länge x Breite x Höhe)	Volumen	Gewicht brutto
4050300338484	HALOPAR 30 75 W 230 V 30° E27	Versandschachtel 15	521 mm x 172 mm x 336 mm	30.11 dm <sup>3</sup>	3540.00 g

---

Die genannten Produktnummern beschreiben die kleinste bestellbare Mengeneinheit. Eine Versandeinheit kann mehrere Einzelprodukte beinhalten. Als Bestellmenge verwenden Sie bitte das Ein- oder Mehrfache einer Versandeinheit.

---

### Referenzen / Verweise

Lichtverteilungskurven unter

▶ [www.osram.de](http://www.osram.de)

---

### Haftungsausschluss

Änderungen und Irrtümer vorbehalten. Vergewissern Sie sich, dass Sie immer den neuesten Stand verwenden.