

eurolite®

**BEDIENUNGSANLEITUNG
USER MANUAL**

LED C-1 DMX-Controller

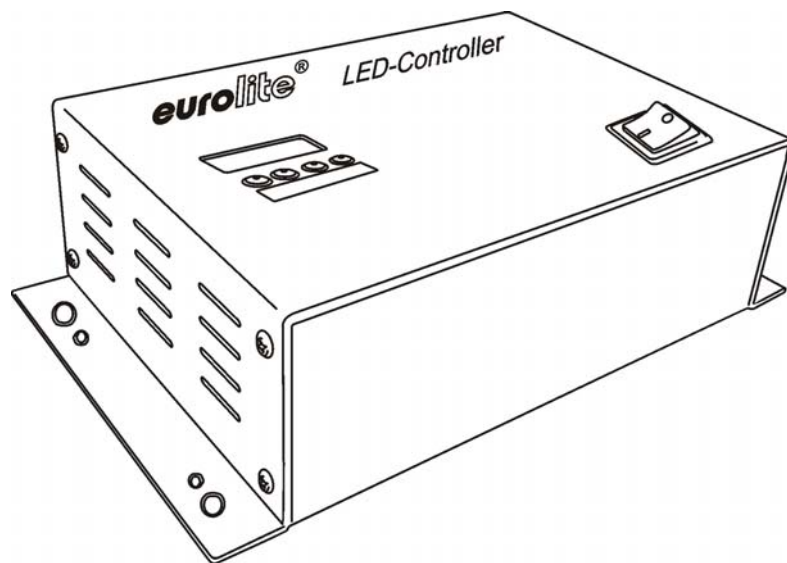

MULTI-LANGUAGE-INSTRUCTIONS

Inhaltsverzeichnis Table of contents

Deutsch

EINFÜHRUNG	3
SICHERHEITSHINWEISE	3
BESTIMMUNGSGEMÄSSE VERWENDUNG	4
GERÄTEÜBERSICHT	5
INSTALLATION	6
Montage	6
Hängende Installation	6
Anschluss ans Netz.....	7
Anschluss der Teile.....	8
BEDIENUNG	8
Chaser.....	8
Stand Alone-Betrieb	9
DMX-gesteuerter Betrieb	9
Adressierung des Projektors	9
DMX-Protokoll	10
Steuerkanäle	10
REINIGUNG UND WARTUNG	11
TECHNISCHE DATEN	11

English

INTRODUCTION	12
SAFETY INSTRUCTIONS	12
OPERATING DETERMINATIONS	13
OVERVIEW	14
INSTALLATION	15
Rigging	15
Hanging installation.....	15
Connection with the mains	16
Connection of the devices.....	16
OPERATION	16
Chaser.....	17
Stand Alone operation.....	17
DMX-controlled operation	17
Addressing	18
DMX-protocol	18
Control Channels	18
CLEANING AND MAINTENANCE	19
TECHNICAL SPECIFICATIONS	20

Das neueste Update dieser Bedienungsanleitung finden Sie im Internet unter:
You can find the latest update of this user manual in the Internet under:

www.eurolite.de

BEDIENUNGSANLEITUNG

eurolite®

LED C-1

Multi Color Panel DMX Controller



ACHTUNG!

Gerät vor Feuchtigkeit und Nässe schützen!
Vor Öffnen des Gerätes vom Netz trennen!

Lesen Sie vor der ersten Inbetriebnahme zur eigenen Sicherheit diese Bedienungsanleitung sorgfältig durch!

Alle Personen, die mit der Aufstellung, Inbetriebnahme, Bedienung, Wartung und Instandhaltung dieses Gerätes zu tun haben, müssen

- entsprechend qualifiziert sein
- diese Bedienungsanleitung genau beachten
- die Bedienungsanleitung als Teil des Produkts betrachten
- die Bedienungsanleitung während der Lebensdauer des Produkts behalten
- die Bedienungsanleitung an jeden nachfolgenden Besitzer oder Benutzer des Produkts weitergeben
- sich die letzte Version der Anleitung im Internet herunterladen

EINFÜHRUNG

Wir freuen uns, dass Sie sich für eine EUROLITE LED C-1 DMX Lichtsteuerung entschieden haben. Wenn Sie nachfolgende Hinweise beachten, sind wir sicher, dass Sie lange Zeit Freude an Ihrem Kauf haben werden.

Nehmen Sie die EUROLITE LED C-1 DMX Lichtsteuerung aus der Verpackung.

Prüfen Sie zuerst, ob Transportschäden vorliegen. In diesem Fall nehmen Sie das Gerät nicht in Betrieb und setzen sich bitte mit Ihrem Fachhändler in Verbindung.

SICHERHEITSHINWEISE



ACHTUNG!

Seien Sie besonders vorsichtig beim Umgang mit gefährlicher Netzspannung. Bei dieser Spannung können Sie einen lebensgefährlichen elektrischen Schlag erhalten!

Dieses Gerät hat das Werk in sicherheitstechnisch einwandfreiem Zustand verlassen. Um diesen Zustand zu erhalten und einen gefahrlosen Betrieb sicherzustellen, muss der Anwender die Sicherheitshinweise und die Warnvermerke unbedingt beachten, die in dieser Bedienungsanleitung enthalten sind.



Unbedingt lesen:

Bei Schäden, die durch Nichtbeachtung der Anleitung verursacht werden, erlischt der Garantieanspruch. Für daraus resultierende Folgeschäden übernimmt der Hersteller keine Haftung.

Bitte überprüfen Sie vor der ersten Inbetriebnahme, ob kein offensichtlicher Transportschaden vorliegt. Sollten Sie Schäden am Netzteil oder am Gehäuse entdecken, nehmen Sie das Gerät nicht in Betrieb und setzen sich bitte mit Ihrem Fachhändler in Verbindung.

Der Aufbau des Gerätes entspricht der Schutzklasse III. Das Gerät darf niemals ohne geeigneten Transformator betrieben werden. Das Netzteil immer als letztes einstecken.

Das Gerät darf nicht in Betrieb genommen werden, nachdem es von einem kalten in einen warmen Raum gebracht wurde. Das dabei entstehende Kondenswasser kann unter Umständen Ihr Gerät zerstören. Lassen Sie das Gerät solange uneingeschaltet, bis es Zimmertemperatur erreicht hat!



GESUNDHEITSRISIKO!

Blicken Sie niemals direkt in die Lichtquelle, da bei empfindlichen Menschen u. U. epileptische Anfälle ausgelöst werden können (gilt besonders für Epileptiker)!

Kinder und Laien vom Gerät fern halten!

BESTIMMUNGSGEMÄSSE VERWENDUNG

Bei diesem Gerät handelt es sich um einen DMX-Controller, mit dem sich DMX-gesteuerte Lichteffekte in Diskotheken, auf Bühnen etc. ansteuern lassen. Dieses Produkt ist für den Anschluss an DC 9-12 V, 500 mA Gleichspannung zugelassen und wurde ausschließlich zur Verwendung in Innenräumen konzipiert.

Das Gerät darf nur mit dem beiliegenden Netzteil betrieben werden. Der Netzadapter ist nach Schutzklasse 2 aufgebaut und das Gerät entspricht Schutzklasse 3.

Dieses Gerät ist für professionelle Anwendungen, z. B. auf Bühnen, in Diskotheken, Theatern etc. vorgesehen.

Lichteffekte sind nicht für den Dauerbetrieb konzipiert. Denken Sie daran, dass konsequente Betriebspausen die Lebensdauer des Gerätes erhöhen.

Das Gerät darf aus Sicherheitsgründen nie über einer Fläche montiert werden, auf der sich Personen aufhalten können.

Vermeiden Sie Erschütterungen und jegliche Gewaltanwendung bei der Installation oder Inbetriebnahme des Gerätes.

Achten Sie bei der Wahl des Installationsortes darauf, dass das Gerät nicht zu großer Hitze, Feuchtigkeit und Staub ausgesetzt wird. Vergewissern Sie sich, dass keine Kabel frei herumliegen. Sie gefährden Ihre eigene und die Sicherheit Dritter!

Das Gerät darf nicht in einer Umgebung eingesetzt oder gelagert werden, in der mit Spritzwasser, Regen, Feuchtigkeit oder Nebel zu rechnen ist. Feuchtigkeit oder sehr hohe Luftfeuchtigkeit kann die Isolation reduzieren und zu tödlichen Stromschlägen führen. Beim Einsatz von Nebelgeräten ist zu beachten, dass das Gerät nie direkt dem Nebelstrahl ausgesetzt ist und mindestens 0,5 m von einem Nebelgerät entfernt betrieben wird. Der Raum darf nur so stark mit Nebel gesättigt sein, dass eine gute Sichtweite von mindestens 10 m besteht.

Die Umgebungstemperatur muss zwischen -5° C und +45° C liegen. Halten Sie das Gerät von direkter Sonneneinstrahlung (auch beim Transport in geschlossenen Wägen) und Heizkörpern fern.

Die relative Luftfeuchte darf 50 % bei einer Umgebungstemperatur von 45° C nicht überschreiten.

Dieses Gerät darf nur in einer Höhenlage zwischen -20 und 2000 m über NN betrieben werden.

Verwenden Sie das Gerät nicht bei Gewitter. Überspannung könnte das Gerät zerstören. Das Gerät bei Gewitter allpolig vom Netz trennen (Netzstecker ziehen).

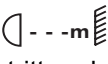
Das Bildzeichen  bezeichnet den Mindestabstand zu beleuchteten Gegenständen. Der Abstand zwischen Lichtaustritt und der zu beleuchteten Fläche darf 0,5 Meter nicht unterschreiten!

Das Gehäuse darf niemals umliegende Gegenstände oder Flächen berühren!

Achten Sie bei der Montage, beim Abbau und bei der Durchführung von Servicearbeiten darauf, dass der Bereich unterhalb des Montageortes abgesperrt ist.

Die maximale Umgebungstemperatur $t_a = 45^\circ \text{C}$ darf niemals überschritten werden.

Nehmen Sie das Gerät erst in Betrieb, nachdem Sie sich mit seinen Funktionen vertraut gemacht haben. Lassen Sie das Gerät nicht von Personen bedienen, die sich nicht mit dem Gerät auskennen. Wenn Geräte nicht mehr korrekt funktionieren, ist das meist das Ergebnis von unfachmännischer Bedienung!

Soll das Gerät transportiert werden, verwenden Sie bitte die Originalverpackung, um Transportschäden zu vermeiden.

Beachten Sie bitte, dass eigenmächtige Veränderungen an dem Gerät aus Sicherheitsgründen verboten sind.

Wird das Gerät anders verwendet als in dieser Bedienungsanleitung beschrieben, kann dies zu Schäden am Produkt führen und der Garantieanspruch erlischt. Außerdem ist jede andere Verwendung mit Gefahren, wie z. B. Kurzschluss, Brand, elektrischem Schlag, Lampenexplosion, Abstürzen etc. verbunden.

GERÄTEÜBERSICHT

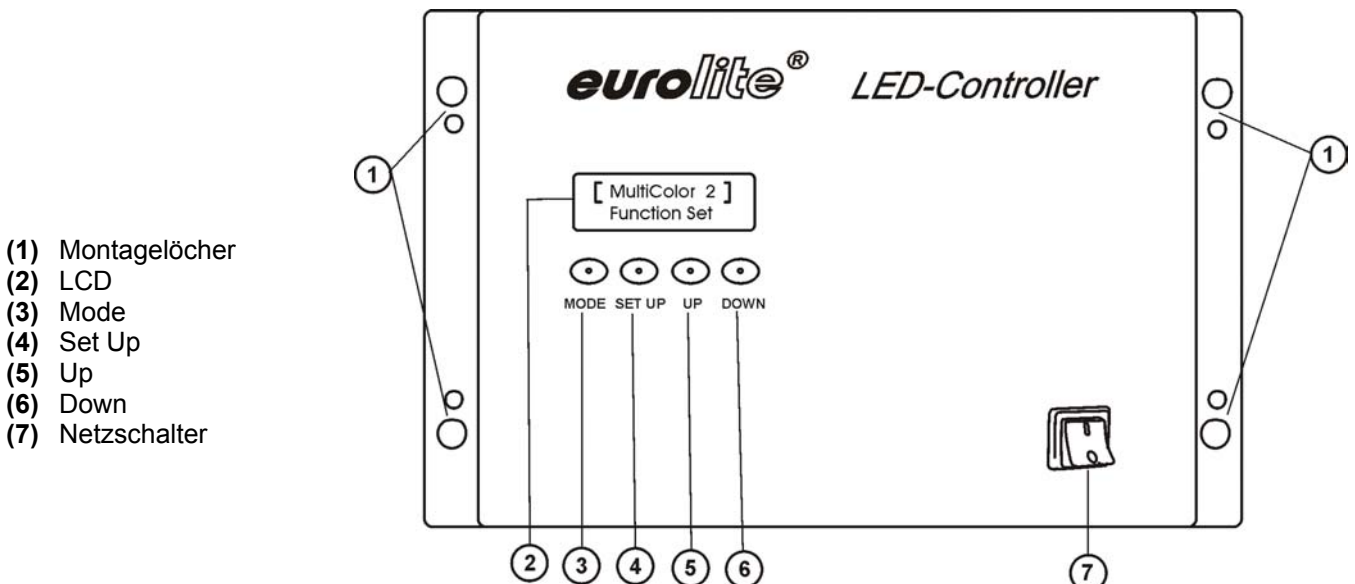

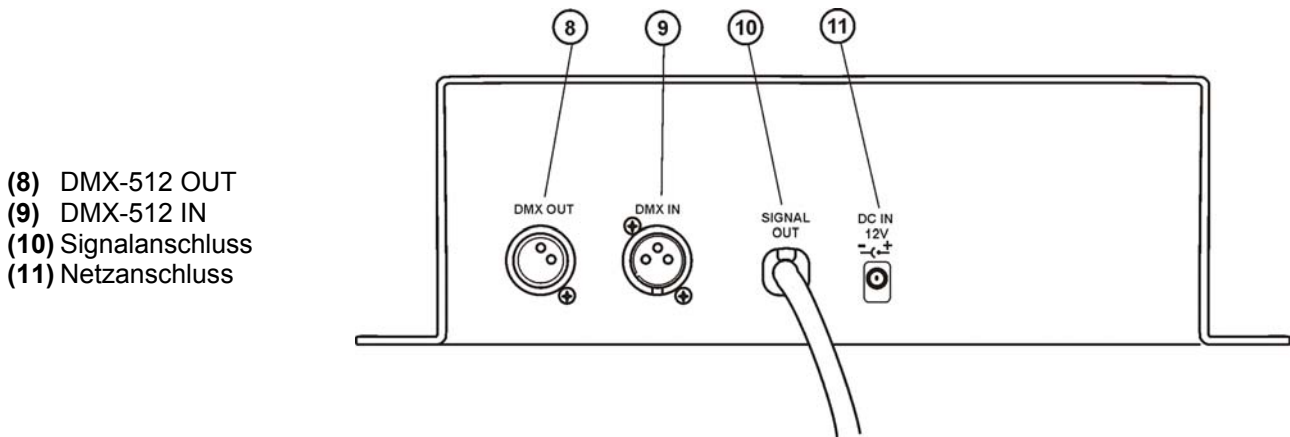

INSTALLATION

Montage



BRANDGEFAHR!

Achten Sie bei der Installation des Gerätes bitte darauf, dass sich im Abstand von mind. 0,5 m keine leicht entflammaren Materialien (Deko, etc.) befinden.

Das Gerät kann sowohl hängend als auch stehend installiert werden.

Hängende Installation



LEBENSGEFAHR!

Bei der Installation sind insbesondere die Bestimmungen der BGV C1 (vormals VBG 70) und DIN VDE 0711-217 zu beachten! Die Installation darf nur vom autorisierten Fachhandel ausgeführt werden!

Die Aufhängevorrichtungen des Gerätes muss so gebaut und bemessen sein, dass sie 1 Stunde lang ohne dauernde schädliche Deformierung das 10-fache der Nutzlast aushalten kann.

Die Installation muss immer mit einer zweiten, unabhängigen Aufhängung, z. B. einem geeigneten Fangnetz, erfolgen. Diese zweite Aufhängung muss so beschaffen und angebracht sein, dass im Fehlerfall der Hauptaufhängung kein Teil der Installation herabfallen kann.

Während des Auf-, Um- und Abbaus ist der unnötige Aufenthalt im Bereich von Bewegungsflächen, auf Beleuchterbrücken, unter hochgelegenen Arbeitsplätzen sowie an sonstigen Gefahrenbereichen verboten.

Der Unternehmer hat dafür zu sorgen, dass sicherheitstechnische und maschinentechnische Einrichtungen vor der ersten Inbetriebnahme und nach wesentlichen Änderungen vor der Wiederinbetriebnahme durch Sachverständige geprüft werden.

Der Unternehmer hat dafür zu sorgen, dass sicherheitstechnische und maschinentechnische Einrichtungen mindestens alle vier Jahre durch einen Sachverständigen im Umfang der Abnahmeprüfung geprüft werden.

Der Unternehmer hat dafür zu sorgen, dass sicherheitstechnische und maschinentechnische Einrichtungen mindestens einmal jährlich durch einen Sachkundigen geprüft werden.

Vorgehensweise:

Das Gerät sollte idealerweise außerhalb des Aufenthaltsbereiches von Personen installiert werden.

WICHTIG! ÜBERKOPFMONTAGE ERFORDERT EIN HOHES MAß AN ERFAHRUNG. Dies beinhaltet (aber beschränkt sich nicht allein auf) Berechnungen zur Definition der Tragfähigkeit, verwendetes Installationsmaterial und regelmäßige Sicherheitsinspektionen des verwendeten Materials und des Gerätes. Versuchen Sie niemals, die Installation selbst vorzunehmen, wenn Sie nicht über eine solche Qualifikation verfügen, sondern beauftragen Sie einen professionellen Installateur. Unsachgemäße Installationen können zu Verletzungen und/oder zur Beschädigung von Eigentum führen.

Das Gerät muss außerhalb des Handbereichs von Personen installiert werden.

Das Gerät darf niemals frei schwingend im Raum befestigt werden.

Achtung: Hängend installierte Geräte können beim Herabstürzen erhebliche Verletzungen verursachen! Wenn Sie Zweifel an der Sicherheit einer möglichen Installationsform haben, installieren Sie das Gerät NICHT!

Vergewissern Sie sich vor der Montage, dass die Montagefläche mindestens die 10-fache Punktbelastung des Eigengewichtes des Gerätes aushalten kann.

Das Gerät muss absolut plan befestigt werden.

Achten Sie bei der Installation des Gerätes darauf, dass Sie es über alle Befestigungslöcher anbringen. Verwenden Sie geeignete Schrauben und vergewissern Sie sich, dass die Schrauben fest mit dem Untergrund verbunden sind.



LEBENSGEFAHR!

Vor der ersten Inbetriebnahme muss die Einrichtung durch einen Sachverständigen geprüft werden!

Anschluss ans Netz

Schließen Sie das Gerät über den Transformator ans Netz an.

Achtung: Es dürfen max. 15 LED Panels 60 x 60cm, oder 30 LED Panels 60 x 30cm ohne Booster betrieben werden.

Anschluss der Teile

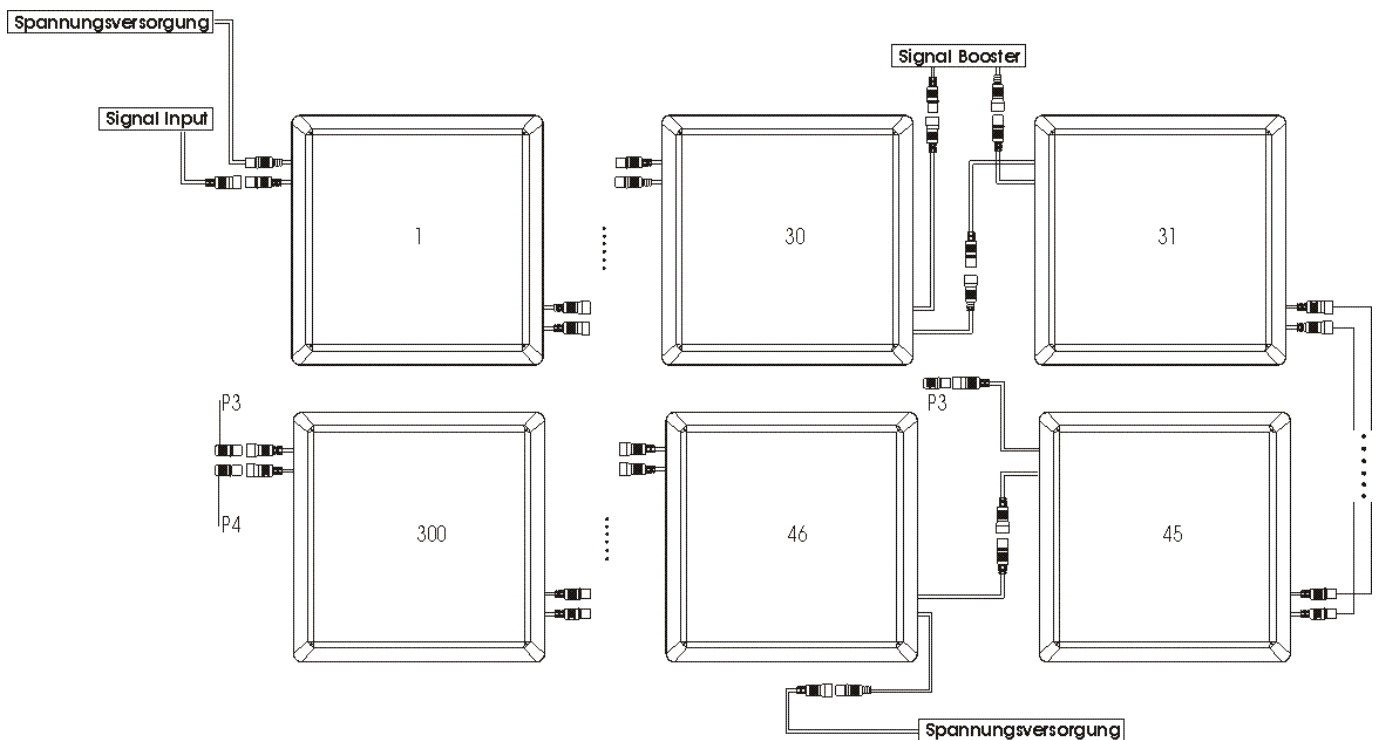

P3 = 2-polige Spannungsversorgungsleitungsbuchse
 P4 = 120 Ω. Abschlusswiderstand (Abschlussstück)

Achtung: Nach jeweils 15 LED Paneele 60 x 60cm, oder 30 LED Paneele 60 x 30cm muss ein Booster zur Signalverstärkung angeschlossen werden.

BEDIENUNG

Wenn Sie das Gerät an die Spannungsversorgung angeschlossen haben, nimmt die EUROLITE LED C-1 DMX Lichtsteuerung den Betrieb auf.

Chaser

Ein Chaser ist eine Aneinanderreihung von verschiedenen Programmen (Modi), die nacheinander abgespielt werden. Mit der EUROLITE LED C-1 DMX Lichtsteuerung lassen sich bis zu 13 verschiedene Chaser auswählen.

Auswählen eines Chasers

Drücken Sie die MODE Taste und wählen Sie den gewünschten Chaser.

Bitte beachten Sie: Die Programme des Geräts lassen sich nur umschalten, wenn im DMX Modus die Adresse 0 eingestellt ist.

Drücken Sie die SET UP Taste und wählen Sie die gewünschten Geschwindigkeits- und Flash Frequenz Parameter.

Die gewünschten Parameterwerte können jeweils mit den UP oder DOWN Tasten gewählt werden.

Mode Option:	Verfügbare Farben
Statische Farben	Blackout, rot, grün, gelb, blau, violet, cyan, weiß

Mode Option:	SET UP Option	UP/DOWN
Colour change	Geschwindigkeit	1 -- 100
	Flash Frequenz	1 -- 100
Slow flow 1	Geschwindigkeit	1 -- 100
	Flash Frequenz	1 -- 100
Slow flow 2	Geschwindigkeit	1 -- 100
	Flash Frequenz	1 -- 100
Roll chase 1	Geschwindigkeit	1 -- 100
	Flash Frequenz	1 -- 100
Roll chase 2	Geschwindigkeit	1 -- 100
	Flash Frequenz	1 -- 100
Multi-colour	Geschwindigkeit	1 -- 100
	Flash Frequenz	1 -- 100
Fast flow 1	Geschwindigkeit	1 -- 100
	Flash Frequenz	1 -- 100
Fast flow 2	Geschwindigkeit	1 -- 100
	Flash Frequenz	1 -- 100
2 colour chase	Geschwindigkeit	1 -- 100
	Flash Frequenz	1 -- 100
	Farbsortierung	1 -- 20
2 colour flow	Geschwindigkeit	1 -- 100
	Flash Frequenz	1 -- 100
	Farbsortierung	1 -- 20
Colour fade	Geschwindigkeit	1 -- 100
	Flash Frequenz	1 -- 100
Auto run	Geschwindigkeit	1 -- 100
	Flash Frequenz	1 -- 100
System Mode	Panel Adressierung:	1 – 508 (YES), 0 (NO) *
	Panel Menge:	1 – 1000
	DMX Adressierung	1 – 508

* **Bitte beachten Sie:** Nachdem die Anzahl der Panels eingestellt ist oder nach einer Adressen-Veränderung, muss man bei der Neuinstallation einmalig im System Mode die Adresse setzen.

Stand Alone-Betrieb

Die LED C-1 DMX Lichtsteuerung lässt sich im Stand Alone-Betrieb ohne Controller einsetzen.

DMX-gesteuerter Betrieb

Über Ihren DMX-Controller können Sie die einzelnen Geräte individuell ansteuern. Dabei hat jeder DMX-Kanal eine andere Belegung mit verschiedenen Eigenschaften.

Adressierung des Projektors

Über das Control Board können Sie die DMX Startadresse definieren. Die Startadresse ist der erste Kanal, auf den der Projektor auf Signale vom Controller reagiert.

Um die Startadresse einzustellen drücken Sie die MODE Taste, bis das Display "A001" anzeigt.

Ansteuerung:

Nachdem Sie die Startadresse definiert haben, können Sie die LED C-1 DMX Lichtsteuerung über Ihren Controller ansteuern.

Bitte beachten Sie:

Schalten Sie die LED C-1 Leiste ein. Das Gerät prüft, ob DMX-512 Daten empfangen werden oder nicht. Wenn Daten empfangen werden, blinkt die Kontroll-LED. Werden keine Daten empfangen, leuchtet die Kontroll-LED permanent.
Die Meldung erscheint

- wenn kein 3-poliges XLR-Kabel (DMX Signalkabel vom Controller) in die DMX-Eingangsbuchse der LED C-1 Leiste gesteckt wurde.
- wenn der Controller ausgeschaltet oder defekt ist.
- das Kabel oder der Stecker defekt ist oder das Signalkabel nicht richtig eingesteckt ist.

Achtung: Am letzten Projektor muss die DMX-Leitung durch einen 120 Ω. Widerstand abgeschlossen werden damit die Geräte korrekt funktionieren.

DMX-Protokoll

Steuerkanäle

Kanal 1

Wert:	Option
0-12	Blackout
13-25	Rot
26-38	Grün
39-51	Gelb
52-64	Blau
65-77	Violett
78-90	Cyan
91-103	Weiß
104-116	Colour change
117-129	Slow flow 1

130-142	Slow flow 2
143-155	Roll chase 1
156-168	Roll chase 2
169-181	Multi colour
182-194	Fast flow 1
195-207	Fast flow 2
208-220	2 colour chase
221-233	2 colour flow
234-246	Colour fade
247-255	Auto run

Kanal 2: Geschwindigkeit

0-255	Step Time Wert von 1/min bis zu 100/sec
-------	---

Kanal 3: Flash

0-255	Flash variiert von OFF bis 20Hz
-------	---------------------------------

Kanal 4

Wert:	Option
0-11	R + G
12-23	R + Y
24-35	R + B
36-47	R + P
48-59	R + C
60-71	R + W
72-83	G + Y
84-95	G + B
96-107	G + P
108-119	G + C
120-131	G + W

Wert:	Option
132-143	Y + B
144-155	Y + P
156-167	Y + C
168-179	Y + W
180-191	B + P
192-203	B + C
204-215	B + W
216-227	P + C
228-239	P + W
240-255	C + W

R = Red (rot)
G = Green (grün)

Y = Yellow (gelb)
B = Blue (blau)
P = Purple (violet)
C = Cyan (cyan)
W = White (weiß)

REINIGUNG UND WARTUNG

Der Unternehmer hat dafür zu sorgen, dass sicherheitstechnische und maschinentechnische Einrichtungen mindestens alle vier Jahre durch einen Sachverständigen im Umfang der Abnahmeprüfung geprüft werden.

Der Unternehmer hat dafür zu sorgen, dass sicherheitstechnische und maschinentechnische Einrichtungen mindestens einmal jährlich durch einen Sachkundigen geprüft werden.

Dabei muss unter anderem auf folgende Punkte besonders geachtet werden:

- 1) Alle Schrauben, mit denen das Gerät oder Geräteteile montiert sind, müssen fest sitzen und dürfen nicht korrodiert sein.
- 2) An Gehäuse, Befestigungen und Montageort (Decke, Abhängung, Traverse) dürfen keine Verformungen sichtbar sein.
- 3) Die elektrischen Anschlussleitungen dürfen keinerlei Beschädigungen, Materialalterung (z.B. poröse Leitungen) oder Ablagerungen aufweisen. Weitere, auf den jeweiligen Einsatzort und die Nutzung abgestimmte Vorschriften werden vom sachkundigen Installateur beachtet und Sicherheitsmängel behoben.



LEBENSGEFAHR!

Vor Wartungsarbeiten unbedingt allpolig vom Netz trennen!

Das Gerät sollte regelmäßig von Verunreinigungen wie Staub usw. gereinigt werden. Verwenden Sie zur Reinigung ein fusselfreies, angefeuchtetes Tuch. Auf keinen Fall Alkohol oder irgendwelche Lösungsmittel zur Reinigung verwenden!

Im Geräteinneren befinden sich keine zu wartenden Teile. Wartungs- und Servicearbeiten sind ausschließlich dem autorisierten Fachhandel vorbehalten!

Sollten einmal Ersatzteile benötigt werden, verwenden Sie bitte nur Originalersatzteile.

Wenn die Anschlussleitung dieses Gerätes beschädigt wird, muss sie durch eine besondere Anschlussleitung ersetzt werden, die von Ihrem Fachhändler erhältlich ist.

Sollten Sie noch weitere Fragen haben, steht Ihnen Ihr Fachhändler jederzeit gerne zur Verfügung.

TECHNISCHE DATEN

Spannungsversorgung:	230 V AC, 50 Hz ~ über mitgeliefertes 9-12 V DC, 500 mA Netzteil
Gesamtanschlusswert:	6 W
Maße (LxBxH):	210 x 130 x 50 mm
Gewicht:	1 kg

**Bitte beachten Sie: Technische Änderungen ohne vorherige Ankündigung und Irrtum vorbehalten.
13.05.2005 ©**

eurolite[®] GERMANY

USER MANUAL

eurolite®

LED C-1

Multi Color Panel DMX Controller



CAUTION!

Keep this device away from rain and moisture!
Unplug mains lead before opening the housing!

For your own safety, please read this user manual carefully before you initially start-up.

Every person involved with the installation, operation and maintenance of this device has to

- be qualified
- follow the instructions of this manual
- consider this manual to be part of the total product
- keep this manual for the entire service life of the product
- pass this manual on to every further owner or user of the product
- download the latest version of the user manual from the Internet

INTRODUCTION

Thank you for having chosen a EUROLITE LED C-1 DMX Lighting Controller. If you follow the instructions given in this manual, we are sure that you will enjoy this device for a long period of time.

Unpack your LED C-1 DMX Lighting Controller.

Before you initially start-up, please make sure that there is no damage caused by transportation. Should there be any, consult your dealer and do not use the device.

SAFETY INSTRUCTIONS



CAUTION!

Be careful with your operations. With a dangerous voltage you can suffer a dangerous electric shock when touching the wires!

This device has left our premises in absolutely perfect condition. In order to maintain this condition and to ensure a safe operation, it is absolutely necessary for the user to follow the safety instructions and warning notes written in this user manual.



Important:

Damages caused by the disregard of this user manual are not subject to warranty. The dealer will not accept liability for any resulting defects or problems.

Please make sure that there are no obvious transport damages. Should you notice any damages on the power unit or on the casing, do not take the device into operation and immediately consult your local dealer.

This device falls under protection-class III. The device always has to be operated with an appropriate transformer. Always plug in the power unit last.

If the device has been exposed to drastic temperature fluctuation (e.g. after transportation), do not switch it on immediately. The arising condensation water might damage your device. Leave the device switched off until it has reached room temperature.



HEALTH HAZARD!
Never look directly into the light source, as sensitive persons may suffer an epileptic shock (especially meant for epileptics)!

Keep away children and amateurs!

OPERATING DETERMINATIONS

This device is a DMX-controller for controlling DMX-effects in discotheques, on stages etc. This product is allowed to be operated with a direct voltage of DC 9-12 V, 500 mA and was designed for indoor use only.

The device must only be operated with the included power unit. The power unit falls under protection-class 2 and the device under protection-class 3.

This device is designed for professional use, e.g. on stages, in discotheques, theatres etc.

Lighting effects are not designed for permanent operation. Consistent operation breaks will ensure that the device will serve you for a long time without defects.

The device must never be installed over areas, where persons may be seated or walk by.

Do not shake the device. Avoid brute force when installing or operating the device.

When choosing the installation-spot, please make sure that the device is not exposed to extreme heat, moisture or dust. There should not be any cables lying around. You endanger your own and the safety of others!

This device must never be operated or stockpiled in surroundings where splash water, rain, moisture or fog may harm the device. Moisture or very high humidity can reduce the insulation and lead to mortal electrical shocks. When using smoke machines, make sure that the device is never exposed to the direct smoke jet and is installed in a distance of 0.5 meters between smoke machine and device. The room must only be saturated with an amount of smoke that the visibility will always be more than 10 meters.

The ambient temperature must always be between -5°C and $+45^{\circ}\text{C}$. Keep away from direct insulation (particularly in cars) and heaters.

The relative humidity must not exceed 50 % with an ambient temperature of 45°C .

This device must only be operated in an altitude between -20 and 2000 m over NN.

Never use the device during thunderstorms. Over voltage could destroy the device. Always disconnect the device during thunderstorms.

The symbol  determines the minimum distance from lighted objects. The minimum distance between light-output and the illuminated surface must be more than 0.5 meters.

Make sure that the area below the installation place is blocked when rigging, derigging or servicing the fixture.

The maximum ambient temperature $t_a = 45^\circ \text{C}$ must never be exceeded.

Operate the device only after having familiarized with its functions. Do not permit operation by persons not qualified for operating the device. Most damages are the result of unprofessional operation!

Please use the original packaging if the device is to be transported.

Please consider that unauthorized modifications on the device are forbidden due to safety reasons!

If this device will be operated in any way different to the one described in this manual, the product may suffer damages and the guarantee becomes void. Furthermore, any other operation may lead to dangers like short-circuit, burns, electric shock, lamp explosion, crash etc.

OVERVIEW

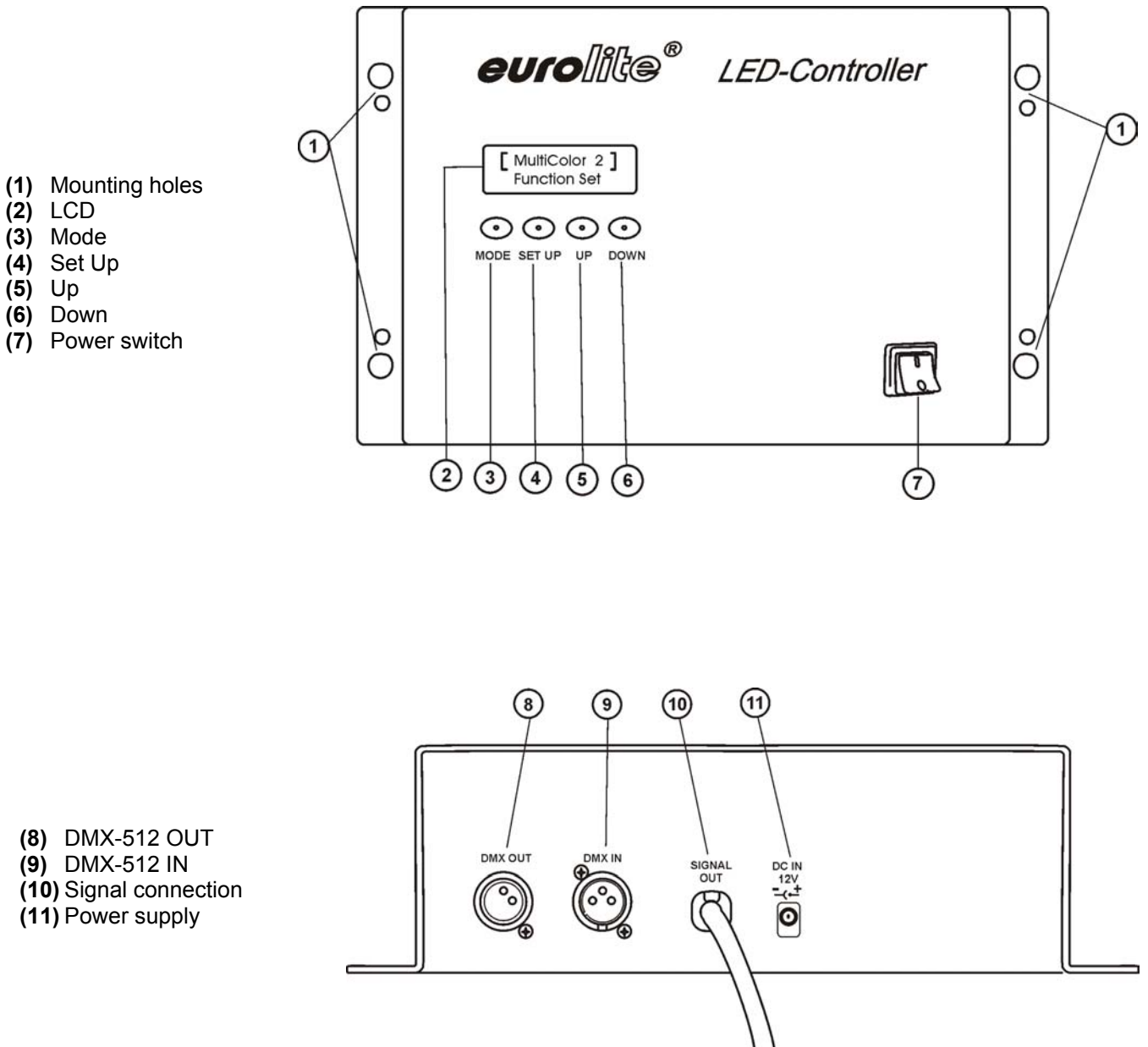

INSTALLATION

Rigging

**DANGER OF FIRE!**

When installing the device, make sure there is no highly-inflammable material (decoration articles, etc.) within a distance of min. 0.5 m.

The device can be installed on the ground or on the wall or ceiling.

Hanging installation

**DANGER TO LIFE!**

Please consider the EN 60598-2-17 and the respective national norms during the installation! The installation must only be carried out by an authorized dealer!

The installation of the device has to be built and constructed in a way that it can hold 10 times the weight for 1 hour without any harming deformation.

The installation must always be secured with a secondary safety attachment, e.g. an appropriate catch net. This secondary safety attachment must be constructed in a way that no part of the installation can fall down if the main attachment fails.

When rigging, derigging or servicing the device staying in the area below the installation place, on bridges, under high working places and other endangered areas is forbidden.

The operator has to make sure that safety-relating and machine-technical installations are approved by an expert before taking into operation for the first time and after changes before taking into operation another time.

The operator has to make sure that safety-relating and machine-technical installations are approved by an expert after every four year in the course of an acceptance test.

The operator has to make sure that safety-relating and machine-technical installations are approved by a skilled person once a year.

Procedure:

The device should be installed outside areas where persons may walk by or be seated.

IMPORTANT! OVERHEAD RIGGING REQUIRES EXTENSIVE EXPERIENCE, including (but not limited to) calculating working load limits, installation material being used, and periodic safety inspection of all installation material and the device. If you lack these qualifications, do not attempt the installation yourself, but instead use a professional structural rigger. Improper installation can result in bodily injury and or damage to property.

The device has to be installed out of the reach of people.

The device must never be fixed swinging freely in the room.

Caution: Devices in hanging installations may cause severe injuries when crashing down! If you have doubts concerning the safety of a possible installation, do NOT install the device!

Before rigging make sure that the installation area can hold a minimum point load of 10 times the device's weight.

The device must be installed in an absolutely horizontal position.

Always install the device via all fixation holes.

Do only use appropriate screws and make sure that the screws are properly connected with the ground.



DANGER TO LIFE!
Before taking into operation for the first time, the installation has to be approved by an expert!

Caution: A maximum of max. 15 LED Panels 60 x 60cm, or 30 LED Panels 60 x 30cm may be used without a booster

Connection with the mains

Connect the connection cable of the power-unit with the DC IN-socket. Plug the power unit into your outlet.

Attention: After every 45 LED panels, the fixtures must have a renewed connection with the power mains.

Connection of the devices

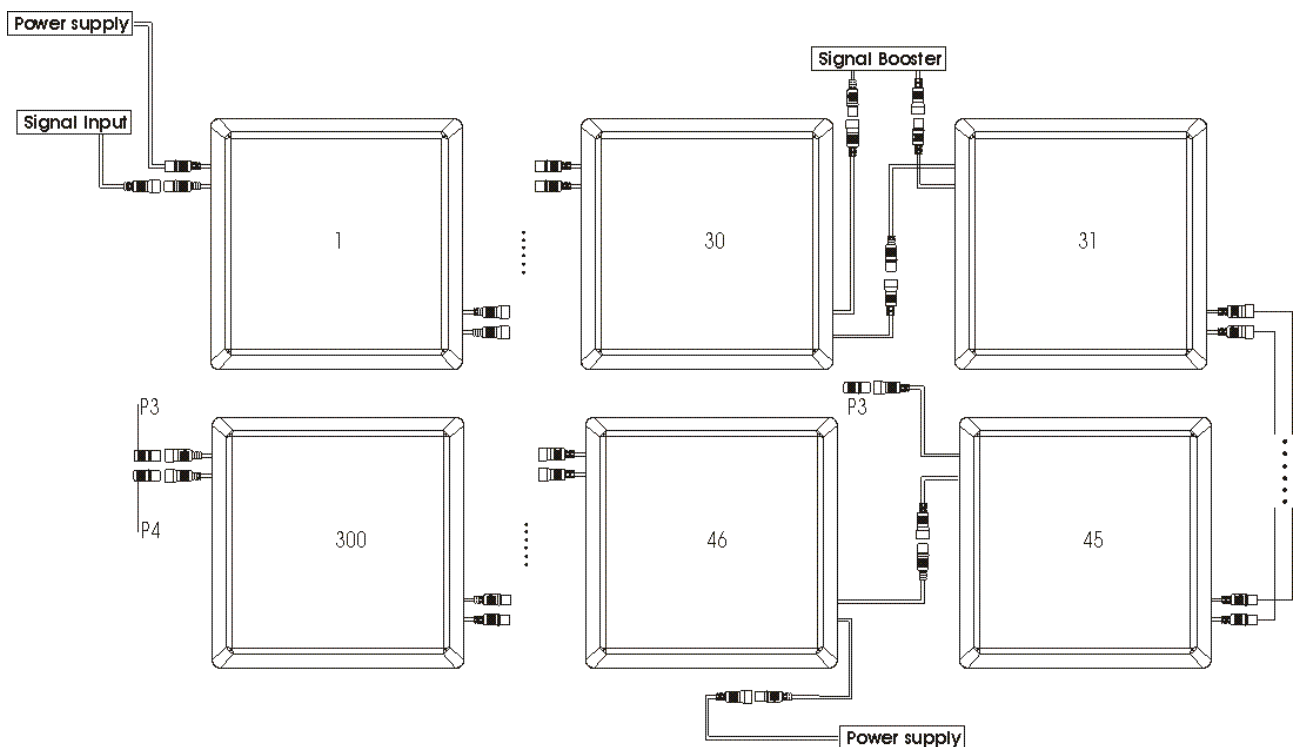

P3 = 2-pin power supply lead socket

P4 = 120 Ω. termination plug (end piece)

Attention: A booster must be installed after every 15 LED Panels 60 x 60cm, or 30 LED Panels 60 x 30cm for signal enforcement.

OPERATION

After you connected the effect to the mains, the EUROLITE LED C-1 DMX Lighting Controller starts running.

Chaser

A chaser is a sequence of different programs (modes) that will be called up one after another. With the EUROLITE LED C-1 DMX Lighting Controller, you can select up to 13 different chasers.

Selecting a chaser

Press the MODE button and select the desired chaser.

Please Note: In order to switch programs, please set the address in DMX mode to 0.

Press the SET UP button and select the desired Speed and Flash Frequency parameters.

The desired parameter values can be selected via the UP or DOWN buttons.

Mode Option:	Possible Colours
Static Colours	Blackout, red, green, yellow, blue, violet, cyan, white

Mode Option:	SET UP Option	UP/DOWN
Colour change	Speed	1 -- 100
	Flash Frequency	1 -- 100
Slow flow 1	Speed	1 -- 100
	Flash Frequency	1 -- 100
Slow flow 2	Speed	1 -- 100
	Flash Frequency	1 -- 100
Roll chase 1	Speed	1 -- 100
	Flash Frequency	1 -- 100
Roll chase 2	Speed	1 -- 100
	Flash Frequency	1 -- 100
Multi-colour	Speed	1 -- 100
	Flash Frequency	1 -- 100
Fast flow 1	Speed	1 -- 100
	Flash Frequency	1 -- 100
Fast flow 2	Speed	1 -- 100
	Flash Frequency	1 -- 100
2 colour chase	Speed	1 -- 100
	Flash Frequency	1 -- 100
	Colour Sortation	1 -- 20
2 colour flow	Speed	1 -- 100
	Flash Frequency	1 -- 100
	Colour Sortation	1 -- 20
Colour fade	Speed	1 -- 100
	Flash Frequency	1 -- 100
Autorun	Speed	1 -- 100
	Flash Frequency	1 -- 100
System mode	Panel Addressing:	1 – 508 (YES), 0 (NO) *
	Panel Amount:	1 – 1000
	DMX Addressing	1 – 508

* **Please Note:** After determining the number of panels being used, or after an address change, the address must be set once before taking the system into operation for the first time.

Stand Alone operation

In the Stand Alone mode, the LED C-1 DMX Lighting Controller can be used without controller.

DMX-controlled operation

You can control the projectors individually via your DMX-controller. Every DMX-channel has a different occupation with different features.

Addressing

The Control Board allows you to assign the DMX fixture address, which is defined as the first channel from which the LED C-1 Bar will respond to the controller.

For address setting, press the MODE button until the display shows "A001".

Controlling:

After having addressed the LED C-1 DMX Lighting Controller, you may now start operating it via your lighting controller.

Note:

After switching on, the LED C-1 DMX Lighting Controller will automatically detect whether DMX 512 data is received or not. If the data is received, the control LED flashes. If there is no data received at the DMX-input, the control LED lights up permanently.

This situation can occur if:

- the 3 PIN XLR plug (cable with DMX signal from controller) is not connected with the input of the LED C-1 DMX Lighting Controller.
- the controller is switched off or defective, if the cable or connector is defective or the signal wires are swap in the input connector.

Note:

It's necessary to insert the XLR termination plug (with 120 Ohm) in the last lighting in the link in order to ensure proper transmission on the DMX data link.

DMX-protocol

Control Channels

Channel 1

Value:	Option
0-12	Blackout
13-25	Red
26-38	Green
39-51	Yellow
52-64	Blue
65-77	Purple
78-90	Cyan
91-103	White
104-116	Colour change
117-129	Slow flow 1
130-142	Slow flow 2

Value:	Option
143-155	Roll chase 1
156-168	Roll chase 2
169-181	Multi colour
182-194	Fast flow 1
195-207	Fast flow 2
208-220	2 colour chase
221-233	2 colour flow
234-246	Colour fade
247-255	Auto run

Channel 2: Speed

0-255	Step Time Value of 1/min up to 100/sec
-------	--

Channel 3: Flash

0-255	Flash varies from OFF to 20Hz
-------	-------------------------------

Channel 4

Value:	Option
0-11	R + G
12-23	R + Y
24-35	R + B
36-47	R + P
48-59	R + C
60-71	R + W
72-83	G + Y
84-95	G + B
96-107	G + P
108-119	G + C
120-131	G + W

Value:	Option
132-143	Y + B
144-155	Y + P
156-167	Y + C
168-179	Y + W
180-191	B + P
192-203	B + C
204-215	B + W
216-227	P + C
228-239	P + W
240-255	C + W

R = Red
 G = Green
 Y = Yellow
 B = Blue
 P = Purple
 C = Cyan
 W = White

CLEANING AND MAINTENANCE

The operator has to make sure that safety-relating and machine-technical installations are inspected by an expert after every four years in the course of an acceptance test.

The operator has to make sure that safety-relating and machine-technical installations are inspected by a skilled person once a year.

The following points have to be considered during the inspection:

- 1) All screws used for installing the devices or parts of the device have to be tightly connected and must not be corroded.
- 2) There must not be any deformations on housings, fixations and installation spots (ceiling, suspension, trussing).
- 3) The electric power supply cables must not show any damages, material fatigue (e.g. porous cables) or sediments. Further instructions depending on the installation spot and usage have to be adhered by a skilled installer and any safety problems have to be removed.



DANGER TO LIFE!

Disconnect from mains before starting maintenance operation!

We recommend a frequent cleaning of the device. Please use a soft lint-free and moistened cloth. Never use alcohol or solvents!

There are no servicable parts inside the device. Maintenance and service operations are only to be carried out by authorized dealers.

Should you need any spare parts, please use genuine parts.

If the power supply cable of this device becomes damaged, it has to be replaced by a special power supply cable available at your dealer.

Should you have further questions, please contact your dealer.

TECHNICAL SPECIFICATIONS

Power supply:	230 V AC, 50 Hz ~
	via 9-12 V DC, 500 mA power unit included in the delivery
Power consumption:	6 W
Dimensions (LxWxH):	210 x 130 x 50 mm
Weight:	1 kg

Please note: Every information is subject to change without prior notice. 13.05.2005 ©

eurolite[®] GERMANY