

eurolite[®] **LED H2O** Water Effect

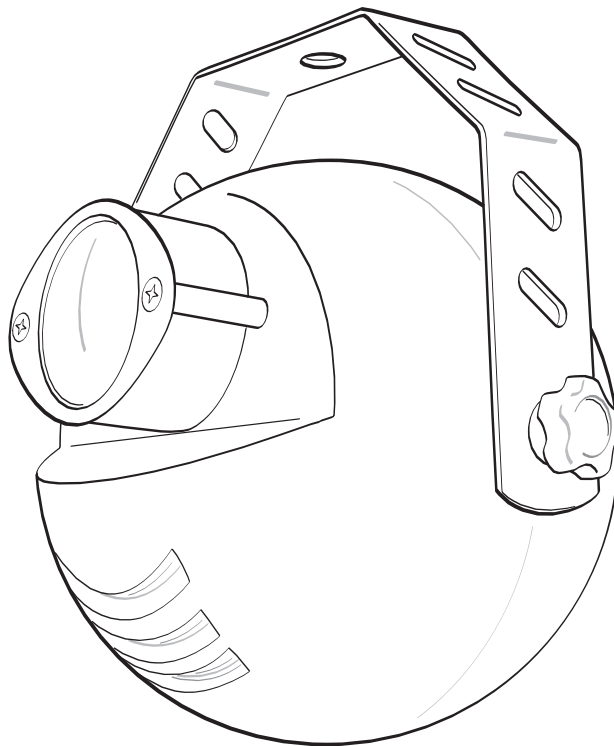

Bedienungsanleitung User Manual

eurolite[®]

LED H2O Water Effect

Kompakter Wassereffekt mit RGB-Farbmischung und DMX
Compact water effect with RGB color mixing and DMX

RGB

TCL



STAND
ALONE

MASTER
SLAVE

STROBE

No. 51918700

www.eurolite.de

INHALT

EINLEITUNG	3
Produktbeschreibung.....	3
Produktmerkmale	3
Lieferumfang	3
WICHTIGE SICHERHEITSHINWEISE.....	4
REINIGUNG UND WARTUNG.....	5
UMWELTSCHUTZ	5
ANSCHLÜSSE UND BEDIENELEMENTE.....	6
INBETRIEBNAHME	6
Montage	6
Zusammenschalten mehrerer Geräte	6
Anschluss ans Netz.....	6
Überkopfmontage	7
BEDIENUNG	8
STANDALONE-BETRIEB.....	8
MASTER/SLAVE-BETRIEB.....	9
DMX-BETRIEB.....	9
DMX-Anschluss.....	9
DMX-Betriebsart und Startadresse einstellen ...	10
TECHNISCHE DATEN	10
Zubehör.....	10

D00137292, Version 1.4, Stand 04/01/2022

Produkt-Updates, Dokumentation, Software und Support erhalten Sie unter www.eurolite.de. Die neueste Version der Bedienungsanleitung finden Sie im Downloadbereich des Produkts.

© 2022 Eurolite. Alle Rechte vorbehalten.

Dieses Dokument darf ohne schriftliche Genehmigung des Copyrightinhabers weder ganz noch teilweise reproduziert werden. Der Inhalt dieses Dokuments kann ohne vorherige Ankündigung modifiziert werden, wenn Änderungen in Methodik, Design oder Herstellung dies erforderlich machen.

Alle in diesem Dokument erwähnten Marken gehören den jeweiligen Eigentümern.

Erleben Sie Eurolite.

Videos zum Produkt, passendes Zubehör, Dokumentation, Firmware- und Software-Updates, Support und News zur Marke. Sie finden all das und vieles mehr auf unserer Website. Besuchen Sie uns auch auf unserem YouTube-Kanal und Facebook.



www.eurolite.de



[www.youtube.com/
eurolitevideo](http://www.youtube.com/eurolitevideo)



[www.facebook.com/
Eurolitefans](http://www.facebook.com/Eurolitefans)

Willkommen bei Eurolite! Schön, dass Sie sich für eines unserer Produkte entschieden haben. Eurolite bietet Ihnen Zugang zur Welt der Showtechnik mit einer weltweit einzigartigen Vielfalt an Produkten sowohl für professionelle Anwender als auch für Einsteiger.

Wenn Sie nachfolgende Hinweise beachten, sind wir sicher, dass Sie über viele Jahre Freude an Ihrem Kauf haben werden. Diese Bedienungsanleitung zeigt Ihnen, wie Sie Ihr neues Produkt von Eurolite installieren, in Betrieb nehmen und nutzen.

Damit Sie sich und andere keinen Gefahren aussetzen, beachten Sie bitte unbedingt alle Sicherheitshinweise und verwenden das Produkt nur wie in dieser Anleitung beschrieben. Bitte bewahren Sie diese Bedienungsanleitung für weiteren Gebrauch auf und geben Sie sie ggf. an nachfolgende Besitzer weiter.

Produktbeschreibung

Mit diesem professionellen LED-Wassereffekt von Eurolite bringen Sie RGB-Farben einfach überall hin: Schaufenster, Partykeller, Produktvorstellungen auf Messen und mehr! Dekorieren Sie Räume in den Farben, die Sie sich wünschen und mit denen Sie Ihre Gäste beeindrucken.

Die Steuerung des H₂O-Wassereffekts erfolgt über die DIP-Schalter oder einen DMX-Controller. Sie möchten ein besonders großes Areal mit Licht versorgen? Kein Problem! Verbinden Sie einfach mehrere dieser LED-Spots über die mitgelieferten Klinkenkabel miteinander. Beeindruckende Farbspiele sind Ihnen durch diese Zusammenschaltung sicher. Über das Loch am Haltebügel kann der H₂O beispielsweise an einer Decke fest montiert werden.

Da der LED-Spot anschlussfertig geliefert wird, müssen Sie ihn nur noch montieren und einschalten - Stecker und Netzkabel sind im Lieferumfang enthalten. Verwenden Sie anschließend vorgefertigte Programme wie langsam ausklingende Farben, schnelle Farbwechsel, Strobe-Effekte oder die konstante Beleuchtung mit einer einzigen Farbe. Die Helligkeit lässt sich manuell einstellen.

Es liegt an Ihnen, den Abend zu einem Erfolg werden zu lassen!

Produktmerkmale

- Handlicher LED-Projektor mit rotierender Effektscheibe
- 1 helle 9-Watt-RGB-LED sorgt für einen tollen Wassereffekt mit RGB-Farbmischung
- Ideal zum Anstrahlen von Spiegelkugeln sowie zur Schaufenster- und Partykellerdekoration
- Auto-, Master/Slave- und DMX-Modus
- Integrierte Programme für Farbwechsel, Farbüberblenden und Strobe-Effekt
- Ablaufgeschwindigkeit und Helligkeit einstellbar
- Memory-Funktion
- Reihenschaltung über mitgeliefertes Klinkenkabel möglich
- DMX-Anschluss über optionales Adapterkabel
- Arretiermöglichkeit am Haltebügel

Lieferumfang

- Scheinwerfer
- Klinkenkabel
- diese Bedienungsanleitung

WICHTIGE SICHERHEITSHINWEISE

WARNUNG!



Lesen Sie aufmerksam die Sicherheitshinweise und benutzen Sie das Produkt nur wie in dieser Anleitung beschrieben, damit es nicht versehentlich zu Verletzungen oder Schäden kommt.

Verwendungszweck

- Bei diesem Gerät handelt es sich um einen Scheinwerfer, mit dem sich dekorative Lichteffekte erzeugen lassen. Das Gerät ist für professionelle Anwendungen im Bereich der Veranstaltungstechnik vorgesehen (z. B. auf Bühnen). Es ist nicht für die Raumbelichtung in Haushalten geeignet.
- Verwenden Sie das Produkt ausschließlich gemäß den hier gegebenen Vorgaben. Bei Schäden, die durch Nichtbeachten dieser Anleitung verursacht werden, erlischt der Gewährleistungsanspruch. Für Folgeschäden wird keine Haftung übernommen.
- Bei Sach- oder Personenschäden, die durch unsachgemäße Handhabung oder Nichtbeachten der Sicherheitshinweise verursacht werden, übernehmen wir keine Haftung und es erlischt jeder Gewährleistungsanspruch.
- Aus Sicherheitsgründen ist das eigenmächtige Umbauen oder Verändern des Geräts nicht gestattet und hat den Verlust des Gewährleistungsanspruchs zur Folge.

Gefahr durch Elektrizität

- Das Gerät ist nur zur Verwendung im Innenbereich geeignet. Benutzen Sie es nicht im Freien. Setzen Sie es niemals Regen oder Feuchtigkeit aus. Bewahren Sie es nicht in feuchten Räumen auf.
- Um Stromschläge zu vermeiden, niemals irgendeinen Teil des Produkts öffnen. Im Geräteinneren befinden sich keine vom Benutzer zu wartende Teile.
- Schließen Sie das Gerät nur an eine vorschriftsmäßig installierte Steckdose an, deren Spannung und Frequenz mit dem Typenschild des Geräts genau übereinstimmt und die über einen Fehlerstromschutzschalter (FI) abgesichert ist. Wenn der Netzstecker mit einem Schutzkontakt ausgestattet ist, muss er an eine Steckdose mit Schutzleiter angeschlossen werden. Deaktivieren Sie niemals den Schutzleiter eines Netzkabels. Nichtbeachtung kann zu Schäden am Gerät und zu Verletzungen des Benutzers führen.
- Die Steckdose muss gut zugänglich sein, damit Sie im Bedarfsfall den Netzstecker schnell ziehen können.
- Fassen Sie den Netzstecker niemals mit nassen Händen an, da die Gefahr eines Stromschlags besteht.
- Das Netzkabel darf nicht geknickt oder gequetscht werden. Halten Sie es von heißen Oberflächen und scharfen Kanten fern.
- Ziehen Sie den Netzstecker nie am Kabel aus der Steckdose, fassen Sie immer am Stecker an.
- Trennen Sie das Gerät vom Stromnetz bei längerem Nichtgebrauch, bevor Sie es reinigen und wenn Gewitter auftreten.
- Setzen Sie das Gerät keinen hohen Temperaturen, direktem Sonnenlicht, Tropf- oder Spritzwasser, starken Vibrationen sowie hohen mechanischen Beanspruchungen aus.
- Stellen Sie keine mit Flüssigkeit gefüllten Gegenstände sowie offene Brandquellen wie brennende Kerzen auf oder direkt neben dem Gerät ab.
- Sorgen Sie dafür, dass keine Gegenstände in das Gerät fallen können, insbesondere Metallteile.
- Lassen Sie Reparaturen am Gerät oder am Netzkabel nur von qualifiziertem Fachpersonal durchführen. Reparaturen müssen durchgeführt werden, wenn sichtbare Schäden am Gerät oder am Netzkabel vorhanden sind, Flüssigkeiten oder Objekte in das Gerät gelangt sind, das Gerät Regen ausgesetzt war, das Gerät heruntergefallen ist oder wenn Funktionsstörungen auftreten.
- Die Reinigung beschränkt sich auf die Oberfläche. Dabei darf keine Feuchtigkeit in Anschlussräume oder an Netzspannung führende Teile gelangen. Wischen Sie das Produkt nur mit einem fusselfreien, angefeuchteten Tuch ab. Niemals Lösungsmittel oder scharfe Reinigungsmittel verwenden.

Gefahr für Kinder und Personen mit eingeschränkter Fähigkeit

- Das Gerät ist kein Spielzeug. Halten Sie es vor Kindern und Haustieren fern. Lassen Sie Verpackungsmaterial nicht achtlos liegen. Betreiben Sie das Gerät nicht unbeaufsichtigt.
- Das Gerät darf nur von Personen benutzt werden, die über ausreichende physische, sensorische und geistige Fähigkeiten sowie über entsprechendes Wissen und Erfahrung verfügen. Andere Personen dürfen das Gerät nur benutzen, wenn sie von einer für ihre Sicherheit zuständigen Person beaufsichtigt oder angeleitet werden.

Warnung vor Verbrennung und Brand

- Der zulässige Umgebungstemperaturbereich (T_a) beträgt -5 bis $+45$ °C. Verwenden Sie das Gerät niemals außerhalb dieses Temperaturbereichs.
- Die Gehäusetemperatur (T_c) kann im Betrieb bis zu 50 °C betragen. Vermeiden Sie den Kontakt mit Personen oder Gegenständen.

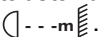
- Der Mindestabstand zur beleuchteten Fläche beträgt 10 cm. Der Wert ist am Gerät über das Bildzeichen angegeben: .
- Halten Sie das Gerät vor leicht entflammaren Materialien fern. Platzieren Sie es so, dass im Betrieb eine ausreichende Luftzirkulation gewährleistet ist. Das Gerät muss einen Mindestabstand von 50 cm zu angrenzenden Flächen haben und die Lüftungsöffnungen am Gehäuse dürfen auf keinen Fall abgedeckt werden.

Warnung vor Verletzungen

- Nicht direkt in die Lichtquelle blicken. Personen mit lichtempfindlicher Epilepsie könnten epileptische Anfälle erleiden oder bewusstlos werden.
- Stellen Sie sicher, dass das Gerät fachgerecht und sicher aufgestellt oder befestigt ist und nicht herunterfallen kann. Beachten Sie bei der Installation die gesetzlichen, nationalen Sicherheitsvorschriften insbesondere die Bestimmungen der EN 60598-2-17.
- Versuchen Sie niemals, die Installation selbst vorzunehmen, wenn Sie nicht über eine ausreichende Qualifikation verfügen, sondern beauftragen Sie einen professionellen Installateur. Unsachgemäße Installationen können zu Verletzungen und/oder zur Beschädigung von Eigentum führen.
- Der Hersteller haftet nicht für Schäden, die durch unsachgemäße Installation und unzureichende Sicherheitsvorkehrungen verursacht werden.
- Bei einer Montage über Kopf ist das Gerät immer durch eine zweite Befestigung (z. B. Fangseil oder Fangnetz) zu sichern.
- Während Montage- und Wartungsarbeiten muss der Bereich unterhalb des Geräts abgesperrt sein.
- Bei gewerblicher Nutzung sind die landesspezifischen Unfallverhütungsvorschriften des Verbandes der gewerblichen Berufsgenossenschaften für elektrische Anlagen und Betriebsmittel unbedingt zu beachten.

Vorsicht - Sachschäden

- Schließen Sie das Gerät niemals über einen Dimmer an die Netzspannung an.
- Lichteffekte sind generell nicht für den Dauerbetrieb konzipiert. Längere Betriebszeiten sollten immer durch Pausen unterbrochen werden, um die Lebensdauer des Geräts zu erhöhen.
- Vermeiden Sie es das Gerät in kurzen Intervallen ein- und auszuschalten. Dadurch reduziert sich die Lebensdauer des Geräts erheblich.
- Nehmen Sie das Gerät niemals gleich in Betrieb, nachdem es starken Temperaturschwankungen ausgesetzt wurde. Das dabei entstehende Kondenswasser kann unter Umständen das Gerät zerstören. Lassen Sie das Gerät ausgeschaltet auf Zimmertemperatur kommen. Warten Sie bis das Kondenswasser verdunstet ist.
- Benutzen Sie die Originalverpackung, um das Gerät bei Transport und Lagerung optimal vor Erschütterungen, Staub und Feuchtigkeit zu schützen.
- Wenn am Gerät ein Etikett mit Seriennummer angebracht ist, darf dieses nicht entfernt werden, da ansonsten der Gewährleistungsanspruch erlischt.

REINIGUNG UND WARTUNG

Das Produkt ist bis auf eine gelegentliche Reinigung für Sie wartungsfrei. Zur Reinigung können Sie ein fusselfreies, angefeuchtetes Tuch verwenden. Trennen Sie das Produkt vor jeder Reinigung von der Stromversorgung. Überlassen Sie Reparaturen einem Fachmann. Die verwendete LED ist fest verbaut und kann nicht ausgetauscht werden.

UMWELTSCHUTZ

Informationen zur Entsorgung



Bitte übergeben Sie das Gerät bzw. die Geräte am Ende der Nutzungsdauer zur umweltgerechten Entsorgung einem örtlichen Recyclingbetrieb. Geräte, die mit diesem Symbol gekennzeichnet sind, dürfen nicht im Hausmüll entsorgt werden. Für weitere Informationen wenden Sie sich bitte an Ihren Händler oder die zuständige örtliche Behörde. Entnehmen Sie evtl. eingelegte Batterien und entsorgen Sie diese getrennt vom Produkt.



Als Endverbraucher sind Sie durch die Batterieverordnung gesetzlich zur Rückgabe aller gebrauchten Batterien und Akkus verpflichtet. Die Entsorgung über den Hausmüll ist verboten. Verbrauchte Batterien können Sie unentgeltlich bei den Sammelstellen Ihrer Gemeinde und überall, wo Batterien verkauft werden, abgeben. Mit der Verwertung von Altgeräten und der ordnungsgemäßen Entsorgung von Batterien und Akkus leisten Sie einen wichtigen Beitrag zum Schutz unserer Umwelt.

ANSCHLÜSSE UND BEDIENELEMENTE

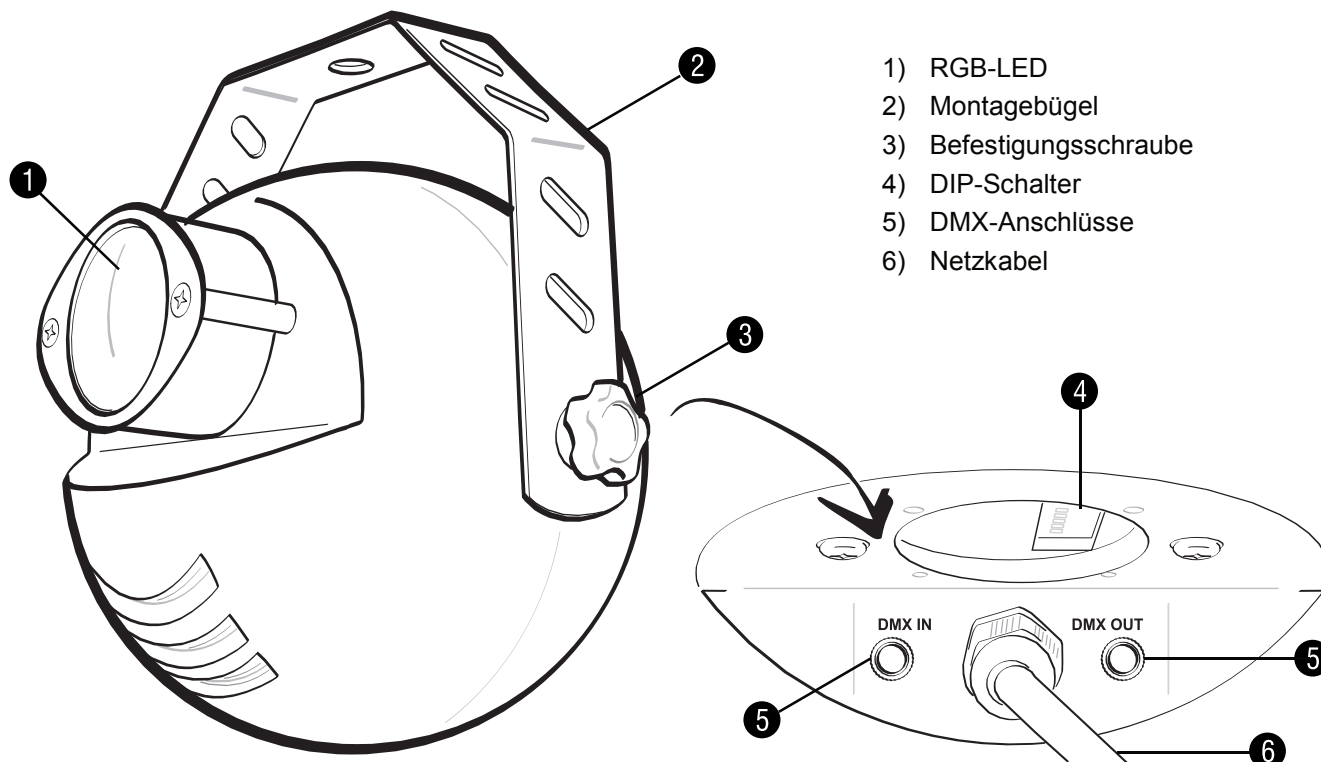

INBETRIEBNAHME

Montage

Montieren Sie das Gerät über den Bügel an der Wand oder Decke. Achten Sie darauf, dass Sie Schrauben und Dübel entsprechend der Wand-/Deckenbeschaffenheit und mit ausreichender Tragfähigkeit verwenden. Befestigen Sie das Gerät so, dass es nicht herunterfallen kann. Zum Ausrichten des Geräts lösen Sie die Feststellschrauben am Bügel, stellen die gewünschte Neigung ein und ziehen die Schrauben wieder fest an.

Zusammenschalten mehrerer Geräte

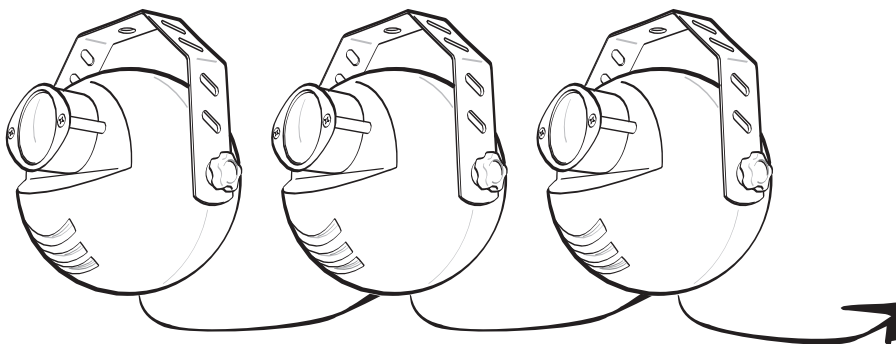

Mehrere Geräte lassen sich über die Buchsen IN und OUT zusammenschalten und gemeinsam steuern (Abschnitt Master/Slave-Betrieb). Verbindungskabel liegen bei. Hinweis: Das erste Gerät in der Kette darf nicht an einem DMX-Controller angeschlossen sein.



Anschluss ans Netz

Stecken Sie den Netzstecker in eine geerdete Schutzkontaktsteckdose ein. Damit ist das Gerät eingeschaltet. Zum Ausschalten ziehen Sie den Netzstecker aus der Steckdose. Hinweis: Schließen Sie das Gerät nicht über einen Dimmer an die Netzspannung an. Verwenden Sie eine schaltbare Steckdose für besseren Bedienkomfort.

Überkopfmontage

WARNUNG!



Verletzungsgefahr durch Herabfallen

Über Kopf installierte Geräte können beim Herabstürzen erhebliche Verletzungen verursachen! Stellen Sie sicher, dass das Gerät sicher installiert ist und nicht herunterfallen kann. Die Montage darf nur durch eine Fachkraft erfolgen, die mit den Gefahren und den einschlägigen Vorschriften hierfür vertraut ist.

Das Gerät kann an einer Traverse oder einer anderen geeigneten Struktur befestigt werden. Die Montage darf niemals freischwingend erfolgen.

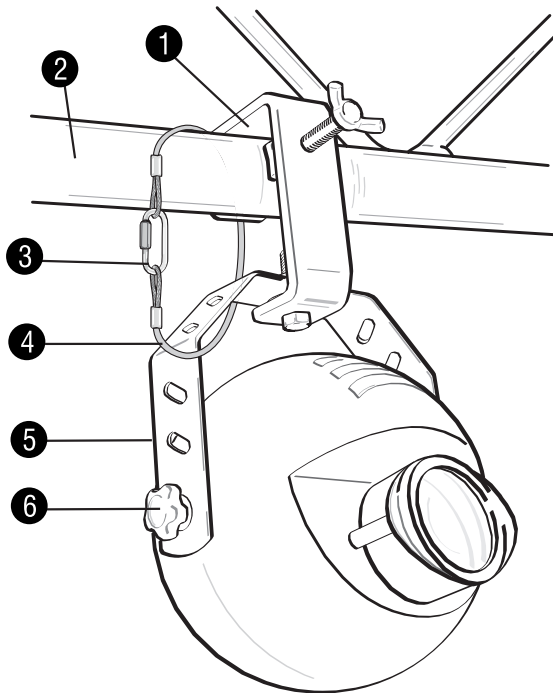

- 1) Haken
- 2) Traverse
- 3) Schnellverbindungsglied
- 4) Fangseil
- 5) Hängebügel
- 6) Feststellschraube

- 1 Die tragende Struktur muss mindestens für das Zehnfache aller montierten Geräte ausgelegt sein.
- 2 Verwenden Sie Montagematerial, das für die Struktur geeignet ist und die Last des Geräts tragen kann. Geeignetes Montagematerial finden Sie im Abschnitt „Zubehör“.
- 3 Sichern Sie das Gerät mit einem Fangseil oder einer anderen geeigneten Einrichtung zusätzlich ab. Diese zweite Aufhängung muss auf Grundlage der aktuellsten Arbeitsschutzbestimmungen ausreichend dimensioniert und so angebracht sein, dass im Fehlerfall der Hauptaufhängung kein Teil der Installation herabfallen kann. Führen Sie das Fangseil durch den Bügel über die Traverse. Befestigen Sie das Sicherungsseil so, dass der Fallweg des Geräts nicht mehr als 20 cm betragen kann.
- 4 Zum Ausrichten des Geräts lösen Sie die Feststellschrauben am Montagebügel, stellen die gewünschte Neigung ein und ziehen die Schrauben wieder fest an.
- 5 Nach der Montage muss das Gerät regelmäßig gewartet und überprüft werden, um mögliche Korrosion, Verformung und Lockerung zu vermeiden.

BEDIENUNG

Nach dem Anschluss ans Netz ist das Gerät betriebsbereit. Auch wenn Sie das Gerät vom Stromnetz trennen, bleiben alle Einstellungen gespeichert. Das Gerät kann entweder im Standalone-Modus oder im DMX-gesteuerten Modus über einen handelsüblichen DMX-Controller betrieben werden. Die Wahl der Betriebsart erfolgt über die DIP-Schalter.

Funktion	1	2	3	4	5	6	7	8	9	10
Rot 100%	1	0	0	0	0	0	0	X	0	0
Gelb 100%	1	1	0	0	0	0	0	X	0	0
Grün 100%	0	1	0	0	0	0	0	X	0	0
Cyan 100%	0	1	1	0	0	0	0	X	0	0
Blau 100%	0	0	1	0	0	0	0	X	0	0
Magenta 100%	1	0	1	0	0	0	0	X	0	0
Weiß 100%	1	1	1	0	0	0	0	X	0	0
Programm 1: Farbwechsel Rot > Grün > Blau	X	X	X	1	0	0	0	X	0	0
Programm 2: Farbüberlenden Rot > Grün > Blau	X	X	X	0	1	0	0	X	0	0
Programm 3: Farbwechsel Rot > Gelb > Grün > Cyan > Blau > Magenta > Weiß	X	X	X	0	0	1	0	X	0	0
Programm 4: Farbüberlenden Rot > Gelb > Grün > Cyan > Blau > Magenta > Weiß	X	X	X	X	X	X	1	X	0	0
Strobe-Effekt (10 Hz)	X	X	X	0	0	0	0	1	0	0
Slave-Modus	1	X	X	X	X	X	X	X	X	1
DMX-Betrieb	X	X	X	X	X	X	X	X	X	1

1 = an

0 = aus

X = wechselbar

STANDALONE-BETRIEB

Beim Betrieb ohne DMX-Steuergerät stehen 12 Steuerprogramme zur Verfügung, die über die DIP-Schalter eingestellt werden.

- 1 Schieben Sie DIP-Schalter 10 in die untere Stellung (OFF) für den Betrieb ohne DMX-Steuergerät.

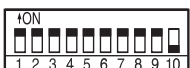

◀ Position des Schalters 10 bei Betrieb ohne DMX-Steuergerät

- 2 Wählen Sie das gewünschte Steuerprogramm mit den DIP-Schaltern 1-8 (siehe oben).
- 3 Für die Farbprogramme 1-4 kann die Ablaufgeschwindigkeit mit den Schaltern 1-3 eingestellt werden.

Farbwechsel	1	2	3
jede Sekunde	0	0	0
Alle 3 Sekunden	1	0	0
Alle 10 Sekunden	0	1	0
Alle 15 Sekunden	1	1	0
Alle 20 Sekunden	0	0	1
Alle 25 Sekunden	1	0	1
Alle 30 Sekunden	0	1	1
Jede Minute	1	1	1

MASTER/SLAVE-BETRIEB

Sind mehrere Geräte zusammenschaltet (Abschnitt Inbetriebnahme) kann das Hauptgerät (Master) alle Nebengeräte (Slave) synchron steuern ohne die Notwendigkeit eines DMX-Controllers. Die Geräte müssen auf die jeweilige Betriebsart eingestellt werden.

- 1 Stellen Sie an den Slave-Geräten die DIP-Schalter 1 und 10 in die obere Stellung (ON).
- 2 Wählen Sie am Master-Gerät das gewünschte Steuerprogramm. Die zusammenschalteten Geräte arbeiten nun synchron.

DMX-BETRIEB

Zur Steuerung über ein Lichtsteuergerät mit DMX512-Protokoll verfügt das Gerät über fünf DMX-Steuerkanäle.

Kanal	Wert	Funktion
1	000 – 255	Helligkeit Rot (0 – 100%)
2	000 – 255	Helligkeit Grün (0 – 100%)
3	000 – 255	Helligkeit Blau (0 – 100%)
4	000 – 255	Gesamthelligkeit (0 – 100%)
5	000 – 000	An
	001 – 005	Aus
	006 – 010	An
	011 – 255	Strobe-Effekt mit zunehmender Geschwindigkeit

DMX-Anschluss

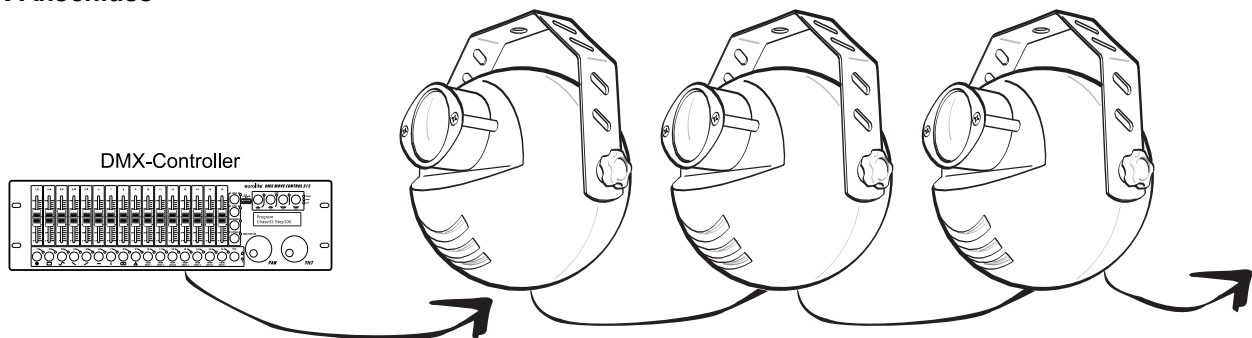

- 1 Verbinden Sie den Ausgang Ihres Controllers mit dem DMX-Eingang DMX IN des ersten Geräts in der Kette über ein XLR-Klinke-Adapterkabel (Zubehör).
- 2 Verbinden Sie den DMX-Ausgang DMX OUT des Geräts mit dem DMX-Eingang des nächsten Geräts in der Kette über die mitgelieferten Klinkenkabel. Verbinden Sie immer einen Ausgang mit dem Eingang des nächsten Geräts bis alle Geräte angeschlossen sind.

Hinweis: Um Fehler bei der Datenübertragung zu vermeiden, sollte die DMX-Leitung durch einen Abschlusswiderstand am letzten Gerät abgeschlossen werden (Zubehör).



Adapterkabel (Zubehör)



mitgeliefertes Klinkenkabel

DMX-Betriebsart und Startadresse einstellen

Damit das Gerät vom Lichtsteuergerät angesteuert werden kann, muss die DMX-Startadresse für seinen 1. DMX-Kanal eingestellt werden. Die Einstellung erfolgt als Binärzahl über die DIP-Schalter.

- 1 Schieben Sie DIP-Schalter 10 in die obere Stellung für den DMX-Betrieb.



◀ Position des Schalters 10 bei Betrieb mit DMX-Steuergerät

- 2 Die Startadresse ergibt sich durch die Addition der Stellenwerte der Schalter 1-9.

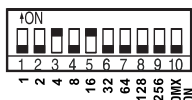

◀ Beispiel für Adresse 20:
Schalter 3 und 5 in die obere Position

Hinweis: Bitte vergewissern Sie sich, dass sich die Steuerkanäle nicht mit anderen Geräten überlappen, damit das Gerät korrekt und unabhängig von anderen Geräten in der DMX-Verbindung funktioniert. Werden mehrere Geräte auf eine Adresse definiert, arbeiten sie synchron.

TECHNISCHE DATEN

Spannungsversorgung:	230 V AC, 50 Hz
Gesamtanschlusswert:	26 W
Schutzart:	IP20
Stromanschluss:	Festes Stromanschlusskabel mit Schutzkontaktstecker
LED:	1 x high-power 9 W 3in1 TCL RGB (homogene Farbmischung)
Blitzrate:	1 - 10 Hz
DMX-Kanäle:	5
DMX-Eingang:	3,5 mm Klinkebuchse (stereo)
DMX-Ausgang:	3,5 mm Klinkebuchse (stereo)
Abstrahlwinkel (1/2 Peak):	35°
Gehäusefarbe:	Schwarz
Breite:	16,5 cm
Höhe:	17 cm
Tiefe:	13,5 cm
Gewicht:	0,9 kg

Technische Änderungen ohne vorherige Ankündigung und Irrtum vorbehalten. © 04.01.2022

Belegung Klinkestecker:

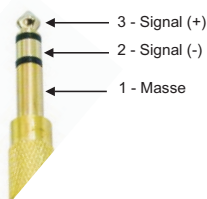

Zubehör

Best.-Nr. 51916211	EUROLITE DMX-Adapter IN Klinke 3,5/XLR 1m
Best.-Nr. 51916210	EUROLITE DMX-Adapter OUT Klinke 3,5/XLR 1m
Best.-Nr. 58000650	EUROLITE TH-50 Theaterhaken silber
Best.-Nr. 58000651	EUROLITE TH-50S Theaterhaken schwarz
Best.-Nr. 58010250	SAVEKING Sicherungsseil 3x600 silber
Best.-Nr. 58010252	SAVEKING Sicherungsseil 3x600 schwarz
Best.-Nr. 70064504	EUROLITE DMX LED Operator 4 Controller

CONTENTS

INTRODUCTION	12
Product description	12
Product features	12
Package contents	12
PROTECTING THE ENVIRONMENT	14
OPERATING ELEMENTS AND CONNECTIONS	15
SETUP	15
Mounting	15
Linking several devices	15
Connection to the mains	15
Suspended installation	16
OPERATION	17
STAND-ALONE OPERATION	17
MASTER/SLAVE OPERATION	18
DMX OPERATION	18
DMX connection	18
Adjusting the DMX operating mode and start address	19
TECHNICAL SPECIFICATIONS	19
Accessories	19

D00137292, version 1.4, publ. 04/01/2022

For product updates, documentation, software and support please visit www.eurolite.de. You can find the latest version of this user manual in the product's download section.

© 2022 Eurolite. All rights reserved.

No part of this document may be reproduced in any form without the written permission of the copyright owner.

The contents of this document are subject to revision without notice due to continued progress in methodology, design, and manufacturing. Eurolite shall have no liability for any error or damage of any kind resulting from the use of this document.

All trademarks mentioned herein are the property of their respective owners.

INTRODUCTION

Experience Eurolite.

Product videos, suitable accessories, firmware and software updates, documentation and the latest news about the brand. You will find this and much more on our website. You are also welcome to visit our YouTube channel and find us on Facebook.



www.eurolite.de

 www.youtube.com/eurolitevideo

 www.facebook.com/Eurolitefans

Welcome to Eurolite! Thank you for choosing one of our products. Eurolite is your connection to the world of show with an unparalleled variety of products, both for professionals and beginners.

If you follow the instructions given in this manual, we are sure that you will enjoy this product for a long period of time. This user manual will show you how to install, set up and operate your new Eurolite product.

Users of this product are recommended to carefully read all warnings in order to protect yourself and others from damage. Please keep this manual for future needs and pass it on to further owners.

Product description

This professional LED effect light by Eurolite brings RGB colors in every window display, party room or trade fair! Light up the room in any color you like to impress your audience.

The H2O Water Effect is operated via the DIP switches or a DMX controller. You wish to illuminate a larger area? No problem! Simply link multiple spots via the supplied connection cable to create impressive light effects.

For a permanent installation you can simply use the pre-punched hole on the bracket of the fixture. As the fixture is delivered ready to use, all you have to do is install it and switch it on - plug and power cord are included. Once you plugged in the H2O, you can use preset programs like slowly fading colors, rapid color changes, strobe effects or constant light in a single color. Brightness can be manually adjusted as well. It's entirely up to you to make the most of your event!

Product features

- Compact LED projector with rotating effect wheel
- 1 bright 9-watt RGB LED offers a lovely water effect with RGB color mix
- Illuminates mirror balls, display windows and party rooms
- Auto, master/slave and DMX mode
- Built-in programs for color change, color fade and strobe effect
- Adjustable program speed and brightness
- Memory function
- Serial connection of multiple spots via included link cable
- DMX connection via optional adapter cable
- Mounting bracket

Package contents

- Spot
- Jack cable
- these instructions

IMPORTANT SAFETY INSTRUCTIONS

WARNING!



Please read the safety warnings carefully and only use the product as describe in this manual to avoid accidental injury or damage.

Intended use

- This device is a spotlight for creating decorative lighting effects. This device is designed for professional use in the field of event technology, e.g. on stage. It is not suitable for household lighting.
- Only use the device according to the instructions given herein. Damages due to failure to follow these operating instructions will void the warranty! We do not assume any liability for any resulting damage.
- We do not assume any liability for material and personal damage caused by improper use or non-compliance with the safety instructions. In such cases, the warranty will be null and void.
- Unauthorized rebuilds or modifications of the device are not permitted for reasons of safety and render the warranty invalid.

Danger due to electricity

- The device is suitable for indoor use only. Do not use it outdoors. Never expose it to rain or moisture. Do not store it in rooms exposed to moisture.
- To reduce the risk of electric shock, do not open any part of the device. There are no serviceable parts inside the device.
- Only connect the device to a properly installed mains outlet. The outlet must be protected by residual current breaker (RCD). The voltage and frequency must exactly be the same as stated on the device. If the mains cable is equipped with an earthing contact, then it must be connected to an outlet with a protective ground. Never deactivate the protective ground of a mains cable. Failure to do so could possibly injure the user.
- The mains outlet must be easily accessible so that you can unplug the device quickly if need be.
- Never touch the mains plug with wet or damp hands. There is the risk of potentially fatal electric shock.
- The mains cable must not be bent or squeezed. Keep it away from hot surfaces or sharp edges.
- Never pull the mains cable to disconnect the mains plug from the mains outlet, always seize the plug.
- Unplug the device during lightning storms, when unused for long periods of time or before cleaning.
- Do not expose the device to any high temperatures, direct sunlight, dripping or splashing water, strong vibrations or heavy mechanical stress.
- Do not place any objects filled with liquids on the device.
- Do not place any open sources of fire, such as burning candles, on or directly next to the device.
- Make sure that objects cannot fall into the device, in particular metal parts.
- Only have repairs to the device or its mains cable carried out by qualified service personnel. Repairs are required when the device or the mains cable is visibly damaged, liquid has been spilled or objects have fallen into the device; when the device has been exposed to rain or moisture, has been dropped or malfunctions occur.
- Cleaning of the device is limited to the surface. Make sure that moisture does not come into contact with any areas of the terminal connections or mains voltage control parts. Only wipe off the product with a soft lint-free and moistened cloth. Never use solvents or aggressive detergents.

Danger to children and people with restricted abilities

- This product is not a toy. Keep it out of the reach of children and pets. Do not leave packaging material lying around carelessly. Never leave this device running unattended.
- This device may be used only by persons with sufficient physical, sensorial, and intellectual abilities and having corresponding knowledge and experience. Other persons may use this device only if they are supervised or instructed by a person who is responsible for their safety.

Warning – risk of burns and fire

- The admissible ambient temperature range (T_a) is -5 to $+45^\circ\text{C}$. Do not operate the device outside of this temperature range.
- The housing temperature (T_c) can be up to 50°C during use. Avoid contact by persons and materials.
- Do not illuminate surfaces within 10 cm of the device. This value is indicated on the device by the  symbol.
- Do not use the device near highly flammable materials. Always place the device at a location where sufficient air circulation is ensured. Leave 50 cm of free space around the device. Never cover the air vents of the housing.

Warning – risk of injuries

- Do not look directly at the light source. Persons with light-sensitive epilepsy may suffer from epileptic seizures or fall unconscious.
- Make sure that the product is set up or installed safely and expertly and prevented from falling down. Comply with the standards and rules that apply in your country, in particular EN 60598-2-17.
- If you lack the qualification, do not attempt the installation yourself, but instead use a professional installer. Improper installation can result in bodily injury and or damage to property.
- The manufacturer cannot be made liable for damages caused by incorrect installations or insufficient safety precautions.
- For overhead use, always secure the device with a secondary safety attachment such as a safety bond or safety net.
- Make sure that the area below the installation place is blocked when rigging, derigging or servicing the device.
- For commercial use the country-specific accident prevention regulations of the government safety organization for electrical facilities must be complied with at all times.

Caution – material damage

- This device must not be connected to the mains voltage by means of a dimmer.
- Lighting effects are not designed for permanent operation. Consistent operation breaks will ensure that the device will serve you for a long time without defects.
- Never switch the device on and off in short intervals. This will considerably reduce the service life of the device.
- If the device has been exposed to drastic temperature fluctuation, do not switch it on immediately. The resulting condensation may destroy the device. Allow the device to reach room temperature before connecting it. Wait until the condensation has evaporated.
- Please use the original packaging to protect the device against vibration, dust and moisture during transportation or storage.
- If a serial number label is affixed to the device, do not remove the label as this would make the warranty void.

CLEANING AND MAINTENANCE

The product is maintenance-free, except for occasional cleaning. You can use a lint-free, slightly dampened cloth for cleaning. Disconnect the product from power before cleaning. Refer all servicing to qualified personnel. The LED is permanently installed; it cannot be replaced.

PROTECTING THE ENVIRONMENT



Disposal of old equipment

When to be definitively put out of operation, take the product to a local recycling plant for a disposal which is not harmful to the environment. Devices marked with this symbol must not be disposed of as household waste. Contact your retailer or local authorities for more information. Remove any inserted batteries and dispose of them separately from the product.



You as the end user are required by law (Battery Ordinance) to return all used batteries/ rechargeable batteries. Disposing of them in the household waste is prohibited. You may return your used batteries free of charge to collection points in your municipality and anywhere where batteries/rechargeable batteries are sold. By disposing of used devices and batteries correctly, you contribute to the protection of the environment.

OPERATING ELEMENTS AND CONNECTIONS

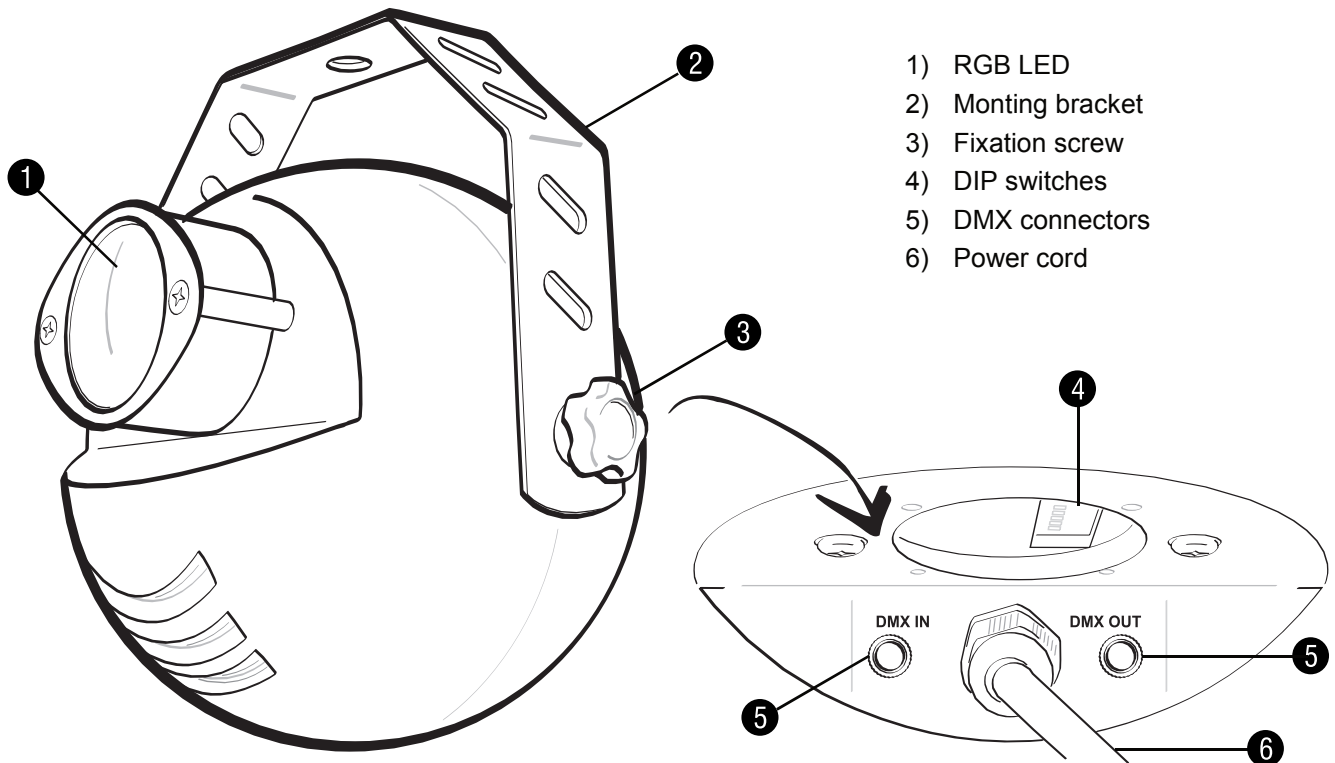

SETUP

Mounting

Fasten the device to a wall or ceiling with the mounting bracket. Always choose screws and plugs which are suitable for use in your wall/ceiling and have enough holding power. Fasten the device in such way that it will not fall down. To align the device, release the fixation screws at the mounting bracket, adjust the desired inclination angle and tighten the fixation screws.

Linking several devices

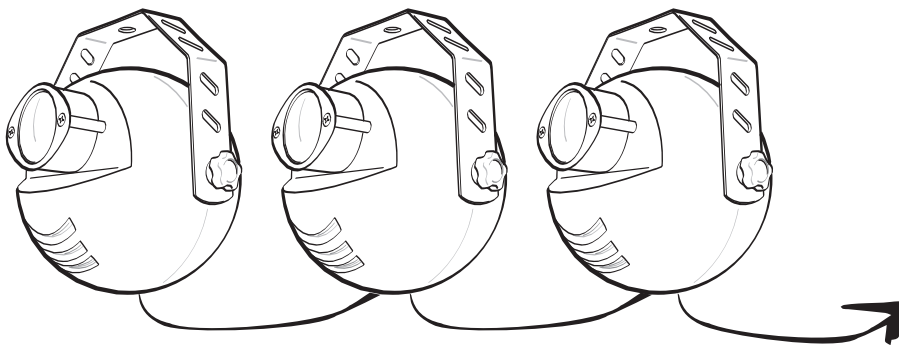

Several fixtures may be interconnected via the IN and OUT jacks and operated in sync (section Master/Slave Operation). Connection cables are included. Note: The first fixture in the chain must not be connected to a DMX controller.



Connection to the mains

Connect the device via the mains cable to a grounded mains socket. Thus the unit is switched on. To switch off the unit, disconnect the power plug. Notes: Do not connect the unit to the mains voltage via a dimmer. For a more convenient operation, use a mains outlet which is switchable.

Suspended installation

WARNING!



Risk of injury caused by falling objects

Devices in overhead installations may cause severe injuries when crashing down. Make sure that the device is installed securely and cannot fall down. The installation must be carried out by a specialist who is familiar with the hazards and the relevant regulations.

The device may be fastened to a truss or similar rigging structure. The device must never be fixed swinging freely in the room.

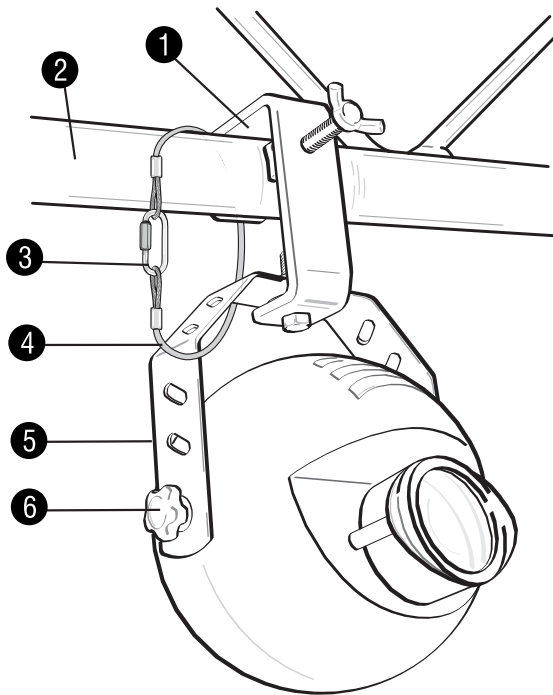

- 1) Hook
- 2) Trussing
- 3) Screw-on chain link
- 4) Safety rope
- 5) Mounting bracket
- 6) Fixation screw

- 1 The rigging structure must support at least 10 times the weight of all fixtures to be installed on it.
- 2 Use rigging hardware that is compatible with the structure and capable of bearing the weight of the device. Please refer to the "Accessories" section for a list of suitable rigging hardware.
- 3 Secure the device with a safety bond or other secondary attachment. This secondary safety attachment must be sufficiently dimensioned in accordance with the latest industrial safety regulations and constructed in a way that no part of the installation can fall down if the main attachment fails. Lead the safety rope through the bracket and over the trussing. Fasten the safety rope in such a way that, in the event of a fall, the maximum drop distance of the device will not exceed 20 cm.
- 4 To align the device, release the fixation screws at the mounting bracket, adjust the desired inclination angle and tighten the fixation screws.
- 5 After installation, the device requires inspections periodically to prevent the possibility of corrosion, deformation and looseness.

OPERATION

After connecting the device to the mains it is ready for operation. All settings remain stored even if the device is disconnected from the mains. The device can be operated in stand-alone mode or in DMX-controlled mode via any commercial DMX controller. The operating mode is selected via the DIP switches.

Function	1	2	3	4	5	6	7	8	9	10
Red 100%	1	0	0	0	0	0	0	X	0	0
Yellow 100%	1	1	0	0	0	0	0	X	0	0
Green 100%	0	1	0	0	0	0	0	X	0	0
Cyan 100%	0	1	1	0	0	0	0	X	0	0
Blue 100%	0	0	1	0	0	0	0	X	0	0
Magenta 100%	1	0	1	0	0	0	0	X	0	0
White 100%	1	1	1	0	0	0	0	X	0	0
Program 1: color change <i>red > green > blue</i>	X	X	X	1	0	0	0	X	0	0
Program 2: color blend <i>red > green > blue</i>	X	X	X	0	1	0	0	X	0	0
Program 3: color change <i>red > yellow > green > cyan > blue > magenta > white</i>	X	X	X	0	0	1	0	X	0	0
Program 4: color blend <i>red > yellow > green > cyan > blue > magenta > white</i>	X	X	X	X	X	X	1	X	0	0
Strobe effect (10 Hz)	X	X	X	0	0	0	0	1	0	0
Slave mode	1	X	X	X	X	X	X	X	X	1
DMX operation	X	X	X	X	X	X	X	X	X	1

1 = on

0 = off

X = changeable

STAND-ALONE OPERATION

For operation without DMX controller 12 built-in control programs are provided, which can be adjusted via the DIP switches.

- Set DIP switch 10 to the lower position (OFF) to enable operation without DMX controller.



◀ Position of switch 10 for operation without DMX controller

- Select the desired control program with DIP switches 1-8 (see above).
- For the color programs 1-4, the running speed can be adjusted with DIP switches 1-3.

Color change	1	2	3
Every second	0	0	0
Every 3 seconds	1	0	0
Every 10 seconds	0	1	0
Every 15 seconds	1	1	0
Every 20 seconds	0	0	1
Every 25 seconds	1	0	1
Every 30 seconds	0	1	1
Every minute	1	1	1

MASTER/SLAVE OPERATION

If several devices are interconnected (section Setup) the slave units can be synchronized and controlled with the master unit without the need for a DMX controller. The devices must be set to the corresponding operating modes.

- 1 Set the DIP switches 1 and 10 on the slave units to the upper position (ON).
- 2 Set the master unit to the desired control program. All devices will now operate in sync.

DMX OPERATION

For control via a lighting controller with DMX512 protocol, the device is equipped with five DMX control channels.

Channel	Value	Function
1	000 – 255	Brightness red (0 – 100%)
2	000 – 255	Brightness green (0 – 100%)
3	000 – 255	Brightness blue (0 – 100%)
4	000 – 255	Total Brightness (0 – 100%)
5	000 – 000	On
	001 – 005	Off
	006 – 010	On
	011 – 255	Strobe effect with increasing speed

DMX connection

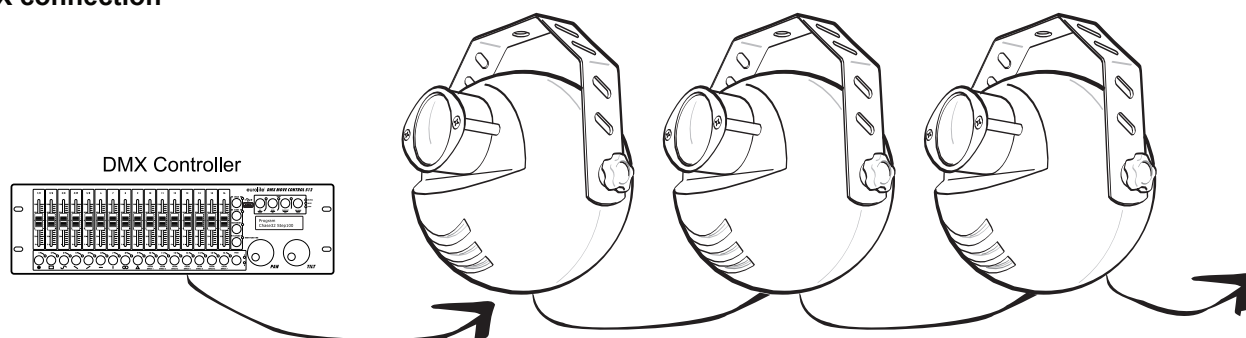

- 1 Connect the output of your DMX controller to the DMX input of the first fixture with an XLR/jack adapter cable (optional).
- 2 Connect the DMX output of the first fixture to the DMX input of the next fixture in the chain. Always connect one output to the input of the next unit all fixtures are connected.

Note: To avoid errors during data transmission, the DMX cable should be terminated at the last fixture using a terminator (optional).



Adapter cable (optional)



included jack cable

Adjusting the DMX operating mode and start address

To control the device from a DMX lighting controller, adjust the DMX start address for its first DMX channel. The start address is adjusted as a binary number via the DIP switches.

- 1 Set DIP switch 10 to the upper position (ON) to enable DMX mode.

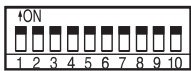

◀ Position of switch 10 for operation with DMX controller

- 2 The start address is will result by addition of the values of switches 1-9.



◀ Example for address 20: switches 3 and 5 in the upper position

Note: Please make sure that you do not have any overlapping channels in order to control each device correctly and independently from any other fixture on the DMX chain. If several devices are addressed similarly, they will work synchronically.

TECHNICAL SPECIFICATIONS

Power supply:	230 V AC, 50 Hz
Power consumption:	26 W
IP classification:	IP20
Power connection:	Fixed power supply cord with safety plug
LED:	1 x high-power 9 W 3in1 TCL RGB (homogenous color mix)
Flash rate:	1 - 10 Hz
DMX channels:	5
DMX input:	1 x 3.5 mm jack (stereo)
DMX output:	1 x 3.5 mm jack (stereo)
Beam angle (1/2 peak):	35°
Housing color:	Black
Width:	16.5 cm
Height:	17 cm
Depth:	13.5 cm
Weight:	0.9 kg

All information is subject to change without prior notice. © 04.01.2022

Jack plug connection:

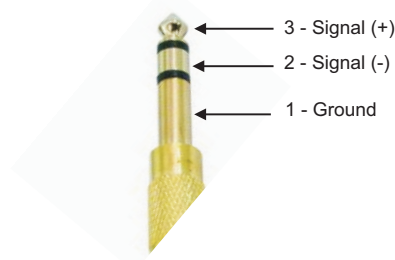

Accessories

No. 51916211	EUROLITE DMX-Adapter IN Jack 3,5/XLR 1m
No. 51916210	EUROLITE DMX-Adapter OUT Jack 3,5/XLR 1m
No. 58000650	EUROLITE TH-50 Theatre Clamp silver
No. 58000651	EUROLITE TH-50S Theatre Clamp black
No. 58010250	SAVEKING Safety Bond 3x600 silver
No. 58010252	SAVEKING Safety Bond 3x600 black
No. 70064504	EUROLITE DMX LED Operator 4 Controller

eurolite®

Eurolite is a brand of Steinigke Showtechnic GmbH Andreas-Bauer-Str. 5 97297 Waldbüttelbrunn Germany
D00137292 Version 1.4 Publ. 04/01/2022

