

# AKKU PST-3W 6300K LED PINSPOT

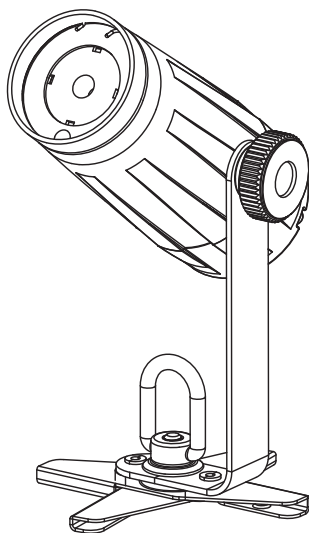

 **BEDIENUNGSANLEITUNG**  
 **USER MANUAL**

---

# AKKU PST-3W LED PINSPOT



## Akku-LED-Pinspot für den mobilen Einsatz

- Akkubetriebener Pinspot in kleiner Bauart zum Anstrahlen von Objekten
- Eine superhelle weiße 3-W-LED (Cree)
- Ideal für den mobilen Einsatz dank unkomplizierter Befestigung und wiederaufladbarem Lithium-Ionen-Akku (bis zu 6 Stunden Betriebszeit)
- Magnetfuß zur Befestigung auf metallischen Oberflächen
- Schwenk- und neigbarer Montagebügel mit Fangseilöse und Klemme zur einfachen Befestigung an Kassettendecken
- IR-Fernbedienung zum Einstellen der Helligkeit und zum Ein- und Ausschalten als Zubehör erhältlich
- 5 Farbfolien werden mitgeliefert (Warmweiß, Rot, Grün, Blau und Gelb)
- Ladeteil im Lieferumfang enthalten
- Elegantes, weißes Metallgehäuse

---

## Battery-powered LED Pinspot for Mobile Use

- *Battery-powered pinspot in small design for highlighting that special something*
- *One super bright white 3 W LED (Cree)*
- *Ideal for mobile use thanks to quick setup and rechargeable li-ion battery pack (up to 6 hours operating time)*
- *Magnetic base affixes to metal surfaces*
- *Movable and tiltable mounting bracket with safety eyelet and scissor clip for easy attachment to drop ceiling supports*
- *IR remote control for brightness control and switching on and off available as accessory*
- *5 color foils included in delivery (warm white, red, green, blue, and yellow)*
- *Charger included in delivery*
- *Elegant white metal housing*



## Inhaltsverzeichnis

|  |           |
|--|-----------|
| <b>1 EINFÜHRUNG</b> .....                    | <b>4</b>  |
| Lieferumfang .....                           | 4         |
| <b>2 SICHERHEITSHINWEISE</b> .....           | <b>5</b>  |
| <b>3 BESTIMMUNGSGEMÄSSE VERWENDUNG</b> ..... | <b>6</b>  |
| <b>4 BEDIENELEMENTE UND ANSCHLÜSSE</b> ..... | <b>8</b>  |
| <b>5 INBETRIEBNAHME</b> .....                | <b>9</b>  |
| Installation .....                           | 9         |
| Akkubetrieb .....                            | 9         |
| Fernbedienung (Zubehör) .....                | 10        |
| Batterie wechseln .....                      | 11        |
| <b>6 REINIGUNG UND WARTUNG</b> .....         | <b>11</b> |
| <b>7 TECHNISCHE DATEN</b> .....              | <b>12</b> |
| Zubehör .....                                | 12        |



## Table of Contents

|   |           |
|---|-----------|
| <b>1 INTRODUCTION</b> .....                         | <b>13</b> |
| Delivery Includes .....                             | 13        |
| <b>2 SAFETY INSTRUCTIONS</b> .....                  | <b>14</b> |
| <b>3 OPERATING DETERMINATIONS</b> .....             | <b>15</b> |
| <b>4 OPERATING ELEMENTS &amp; CONNECTIONS</b> ..... | <b>17</b> |
| <b>5 SETUP</b> .....                                | <b>18</b> |
| Mounting .....                                      | 18        |
| Battery Operation .....                             | 18        |
| Remote Control (Accessory) .....                    | 19        |
| Replacing the Battery .....                         | 20        |
| <b>6 CLEANING AND MAINTENANCE</b> .....             | <b>20</b> |
| <b>7 TECHNICAL SPECIFICATIONS</b> .....             | <b>21</b> |
| Accessory .....                                     | 21        |

# EINFÜHRUNG

Wir freuen uns, dass Sie sich für ein Produkt von EUROLITE entschieden haben. Wenn Sie nachfolgende Hinweise beachten, sind wir sicher, dass Sie lange Zeit Freude an Ihrem Kauf haben werden.



## **ACHTUNG!**

**Gerät vor Feuchtigkeit und Nässe schützen!**



**Lesen Sie vor der ersten Inbetriebnahme zur eigenen Sicherheit diese Bedienungsanleitung sorgfältig.**



**Diese Bedienungsanleitung gilt für die Artikelnummer 41700600. Die neueste Version finden Sie online:**

**[www.eurolite.de](http://www.eurolite.de)**

Alle Personen, die mit der Aufstellung, Inbetriebnahme, Bedienung, Wartung und Instandhaltung dieses Gerätes zu tun haben, müssen

- entsprechend qualifiziert sein
- diese Bedienungsanleitung genau beachten
- die Bedienungsanleitung als Teil des Produkts betrachten
- die Bedienungsanleitung während der Lebensdauer des Produkts behalten
- die Bedienungsanleitung an jeden nachfolgenden Besitzer oder Benutzer des Produkts weitergeben
- sich die letzte Version der Anleitung im Internet herunter laden

## **Lieferumfang**

|   |                     |
|---|---------------------|
| 1 | Pinspot             |
| 5 | Farbfolien          |
| 1 | Ladenetzteil        |
| 1 | Bedienungsanleitung |

## 2

# SICHERHEITSHINWEISE



### **ACHTUNG!**

Seien Sie besonders vorsichtig beim Umgang mit gefährlicher Netzspannung. Bei dieser Spannung können Sie einen lebensgefährlichen elektrischen Schlag erhalten!



### **GESUNDHEITSRISIKO!**

Blicken Sie niemals direkt in die Lichtquelle, da bei empfindlichen Menschen u. U. epileptische Anfälle ausgelöst werden können (gilt besonders für Epileptiker)!

**Bei Schäden, die durch Nichtbeachtung der Anleitung verursacht werden, erlischt der Garantieanspruch. Für daraus resultierende Folgeschäden übernimmt der Hersteller keine Haftung.**

Dieses Gerät hat das Werk in sicherheitstechnisch einwandfreiem Zustand verlassen. Um diesen Zustand zu erhalten und einen gefahrlosen Betrieb sicherzustellen, muss der Anwender die Sicherheitshinweise und die Warnvermerke unbedingt beachten, die in dieser Bedienungsanleitung enthalten sind.

Bitte überprüfen Sie vor der ersten Inbetriebnahme, ob kein offensichtlicher Transportschaden vorliegt. Sollten Sie Schäden am Netzteil oder am Gehäuse entdecken, nehmen Sie das Gerät nicht in Betrieb und setzen sich bitte mit Ihrem Fachhändler in Verbindung.

Der Aufbau des Geräts entspricht der Schutzklasse III. Das Gerät darf nur mit dem mitgelieferten Netzteil betrieben werden. Den Netzstecker immer als letztes einstecken. Der Netzstecker muss dabei gewaltfrei eingesetzt werden. Achten Sie auf einen festen Sitz des Netzsteckers.

Das Gerät darf nicht in Betrieb genommen werden, nachdem es von einem kalten in einen warmen Raum gebracht wurde. Das dabei entstehende Kondenswasser kann unter Umständen Ihr Gerät zerstören. Lassen Sie das Gerät solange ausgeschaltet, bis es Zimmertemperatur erreicht hat!

Kinder und Laien vom Gerät fern halten!

---

# 3

## BESTIMMUNGSGEMÄSSE VERWENDUNG

Der AKKU PST-3W ist ein akkubetriebener LED-Pinspot zum Anstrahlen von Objekten mit einem engen Lichtkegel (5°). Als Lichtquelle ist eine superhelle, weiße 3-W-LED eingesetzt. Er eignet sich ideal für den mobilen Einsatz dank unkomplizierter Befestigung und wiederaufladbarem Lithium-Ionen-Akku für bis zu 6 Stunden Betriebszeit. Er lässt sich mit dem Magnetfuß auf metallischen Oberflächen oder an Kassettendecken über seine Klemme befestigen. Der Spot kann bequem mit der IR-Fernbedienung IR-7 (Zubehör) ein- und ausgeschaltet und in der Helligkeit geregelt werden. Für besondere Effekte werden 5 Farbfolien mitgeliefert (Warmweiß, Rot, Grün, Blau, Gelb).

Die Spannungsversorgung erfolgt mittels des integrierten Akkus (7,4 V, 2200 mAh), der mit dem Ladenetzteil aufgeladen wird. Das Netzteil ist nur für den Anschluss an 230 V, 50 Hz Wechselspannung zugelassen. Die Fernbedienung wird mit einer Knopfzelle vom Typ CR2025 betrieben. Die Geräte wurden ausschließlich zur Verwendung in Innenräumen konzipiert.

Das F-Zeichen bedeutet: Diese Leuchte darf auf normal entflammaren Oberflächen installiert werden. Das Bildzeichen  bezeichnet den Mindestabstand zu beleuchteten Gegenständen. Der Abstand zwischen Lichtaustritt und der zu beleuchteten Fläche darf den angegebenen Wert nicht unterschreiten! Die maximale Umgebungstemperatur  $T_a$  darf niemals überschritten werden. Brandgefahr! Im Abstand von mind. 0,5 m dürfen sich keine leicht entflammaren Materialien befinden. Das Gerät muss außerhalb des Handbereichs von Personen installiert werden. Das Gerät sollte außerhalb des Aufenthaltsbereiches von Personen installiert werden.

Bei Überkopfmontage in öffentlichen bzw. gewerblichen Bereichen ist eine Fülle von Vorschriften zu beachten, die hier nur auszugsweise wiedergegeben werden können. Der Betreiber muss sich selbständig um die Beschaffung der geltenden Sicherheitsvorschriften bemühen und diese einhalten! Der Hersteller haftet nicht für Schäden, die durch unsachgemäße Installation und unzureichende Sicherheitsvorkehrungen verursacht werden!

Vermeiden Sie Erschütterungen und jegliche Gewaltanwendung bei der Installation oder Inbetriebnahme des Geräts. Achten Sie bei der Wahl des Installationsortes darauf, dass das Gerät nicht zu großer Hitze, Feuchtigkeit und Staub ausgesetzt wird. Das Gerät darf nicht in einer Umgebung eingesetzt oder gelagert werden, in der mit Spritzwasser, Regen, Feuchtigkeit oder Nebel zu rechnen ist. Feuchtigkeit oder sehr hohe Luftfeuchtigkeit kann die Isolation reduzieren und zu tödlichen Stromschlägen führen.

---

Die Umgebungstemperatur muss zwischen  $-5^{\circ}\text{C}$  und  $+45^{\circ}\text{C}$  liegen. Halten Sie das Gerät von direkter Sonneneinstrahlung (auch beim Transport in geschlossenen Wägen) und Heizkörpern fern. Die relative Luftfeuchte darf 50 % bei einer Umgebungstemperatur von  $45^{\circ}\text{C}$  nicht überschreiten. Dieses Gerät darf nur in einer Höhenlage zwischen -20 und 2000 m über NN betrieben werden.

Reinigen Sie das Gerät niemals mit Lösungsmitteln oder scharfen Reinigungsmitteln, sondern verwenden Sie ein weiches und angefeuchtetes Tuch.

Soll das Gerät transportiert werden, verwenden Sie bitte die Originalverpackung, um Transportschäden zu vermeiden. Achten Sie bitte unbedingt darauf, dass das Gerät im Lieferzustand verpackt wird.

Beachten Sie bitte, dass eigenmächtige Veränderungen an dem Gerät aus Sicherheitsgründen verboten sind. Wird das Gerät anders verwendet als in dieser Bedienungsanleitung beschrieben, kann dies zu Schäden am Produkt führen und der Garantieanspruch erlischt. Außerdem ist jede andere Verwendung mit Gefahren, wie z. B. Kurzschluss, Brand, elektrischem Schlag, Abstürzen etc. verbunden.

Die angegebene Akkulaufzeit hängt stark vom Betriebsmodus und der Umgebungstemperatur ab. Bei Kälte reduziert sich die Laufzeit deutlich. Laden Sie den Akku vor dem ersten Einsatz vollständig auf. Akkumulatoren und Batterien sind Sondermüll und müssen als solche entsorgt werden. Soll das Gerät entsorgt werden, muss zuerst der Akkumulator entnommen werden. Übergeben Sie das Gerät zur umweltgerechten Entsorgung einem örtlichen Recyclingbetrieb. Leere Batterien können Sie fachgerecht im Elektrofachhandel in den dafür vorgesehenen Sammelbehältern entsorgen. Werfen Sie Akkus/Batterien nicht in den Hausmüll!

Der enthaltene Li-Ionen-Akku unterliegt den Anforderungen des Gefahrgutrechts. Der Akku kann durch den Benutzer ohne weitere Auflagen auf der Straße transportiert werden. Beim Versand durch Dritte (z. B. Lufttransport oder Spedition) sind besondere Anforderungen an Verpackung und Kennzeichnung zu beachten. Hier muss bei der Vorbereitung des Versandstücks ein Gefahrgutexperte hinzugezogen werden. Versenden Sie Akkus nur, wenn das Gehäuse unbeschädigt ist. Kleben Sie offene Kontakte ab und verpacken Sie den Akku so, dass er sich nicht in der Verpackung bewegt. Bitte beachten Sie auch eventuelle weiterführende nationale Vorschriften.

# 4

## BEDIENELEMENTE UND ANSCHLÜSSE

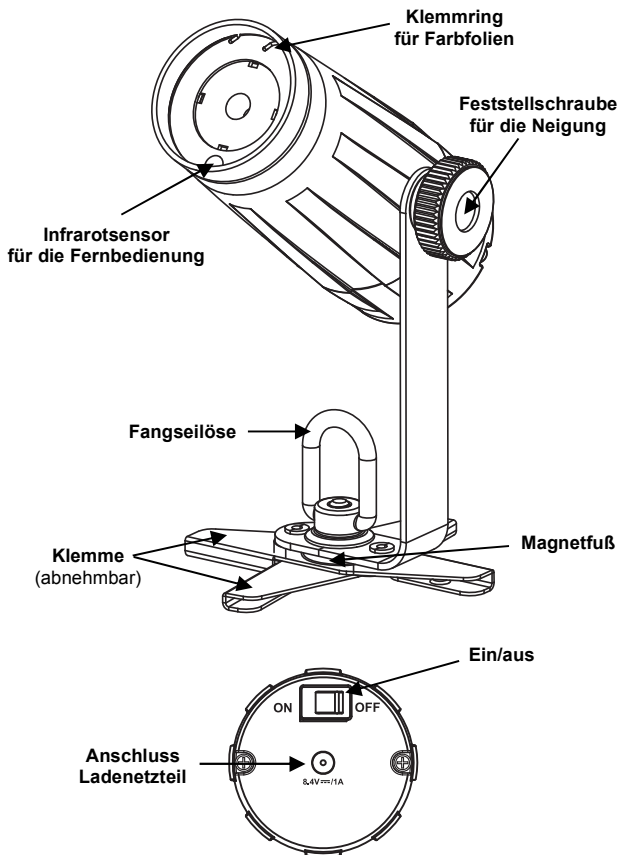



---

# 5

## INBETRIEBNAHME

### Installation

Der Pinspot lässt sich schnell und unkompliziert entweder mit dem Magnetfuß auf metallischen Oberflächen (dafür Klemme entfernen) oder über seine Klemme an Kassettendecken befestigen. Stellen Sie den gewünschten Neigungs- und Schwenkwinkel ein.

### Akkubetrieb

Der Pinspot wird für einen kabelfreien Betrieb mit einem Lithium-Ionen-Akku betrieben. Dieser muss vor der ersten Verwendung vollständig geladen werden.

- 1 Verbinden Sie das Ladenetzteil mit der Anschlussbuchse am Gerät und stecken es in eine Steckdose (230 V AC, 50 Hz) ein. Die Kontrollleuchte am Ladenetzteil leuchtet während des Ladens rot, und wenn der Ladevorgang beendet ist, leuchtet sie grün. Der Akku kann vor, während oder nach dem Betrieb geladen werden. Um den Akku bei ausgeschalteten LEDs zu laden, lassen Sie den Netzschalter in der Position Off (Aus).
- 2 Dank der integrierten Ladeschutzschaltung kann der Akku nicht überladen werden. Trennen Sie dennoch nach dem Aufladen das Gerät vom Netz. Anderenfalls wird auch bei ausgeschaltetem Gerät stets ein geringer Strom verbraucht.
- 3 Das Gerät erwärmt sich während des Ladevorgangs; dies ist ein normaler Vorgang.
- 4 Laden Sie einen komplett entladenen Akku möglichst bald auf, um eine Beschädigung des Akkus durch Tiefentladung zu vermeiden. Lagern Sie das Gerät nicht mit komplett entladenerm Akku und laden Sie bei langer Lagerung regelmäßig nach.

| Maximale Akkulaufzeit | Ladezeit  |
|-----------------------|-----------|
| 6 Stunden             | 3 Stunden |

## Fernbedienung (Zubehör)

Der Pinspot kann bequem mit der IR-Fernbedienung IR-7 ein- und ausgeschaltet und in der Helligkeit geregelt werden. Halten Sie beim Betätigen einer Taste die Fernbedienung immer in Richtung des Sensors. Zwischen der Fernbedienung und dem Sensor muss Sichtverbindung bestehen.

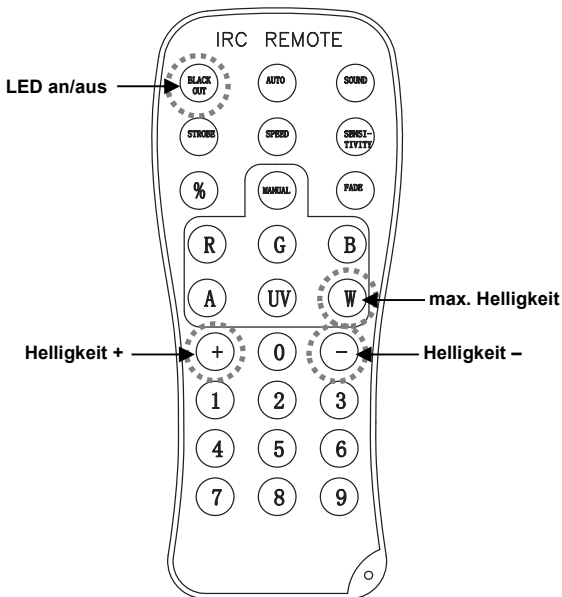

Die Fernbedienung wird mit eingesetzter Batterie geliefert. Damit die Batterie während der Lagerung nicht entladen werden kann, befindet sich eine Isolierfolie zwischen der Batterie und den Batteriekontakten. Ziehen Sie vor dem ersten Betrieb die Folie auf der Rückseite der Fernbedienung aus dem Batteriehalter heraus. Anderenfalls ist die Fernbedienung nicht funktionstüchtig.

## Batterie wechseln

Lässt die Reichweite der Fernbedienung nach (maximal 10 m) ist die Batterie verbraucht und muss ausgetauscht werden. Drücken Sie dazu auf der Rückseite der Fernbedienung den kleinen Riegel mit der Kerbe nach rechts und ziehen Sie gleichzeitig den Batteriehalter heraus.

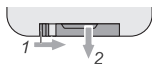

Für den Betrieb der Fernbedienung wird eine 3-V-Knopfzelle Typ CR 2025 benötigt. Achten Sie beim Einsetzen darauf, dass der Pluspol der Knopfzelle im Halter nach oben zeigt.

### ACHTUNG!



Explosionsgefahr bei unsachgemäßem Auswechseln der Batterie. Nur durch denselben Typ ersetzen. Alte und verbrauchte Batterien bitte fachgerecht entsorgen. Diese gehören nicht in den Hausmüll!

## 6

## REINIGUNG UND WARTUNG



### LEBENSGEFAHR!

Vor Wartungsarbeiten unbedingt allpolig vom Netz trennen!

Das Gerät sollte regelmäßig von Verunreinigungen wie Staub usw. gereinigt werden. Verwenden Sie zur Reinigung ein fusselfreies, angefeuchtetes Tuch. Auf keinen Fall Alkohol oder irgendwelche Lösungsmittel zur Reinigung verwenden!

Im Geräteinneren befinden sich keine zu wartenden Teile.

Sollten Sie noch weitere Fragen haben, steht Ihnen Ihr Fachhändler jederzeit gerne zur Verfügung.

## 7

## TECHNISCHE DATEN

## AKKU PST-3W 6300K

|   |   |
|---|---|
| Spannungsversorgung:                                    | 7,4 V, 2200 mAh (16,28 Wh) über Akku<br>8,4 V, 1 A über Ladenetzteil (230 V, 50 Hz) |
| Gesamtanschlusswert:                                    | 8,4 W   |
| Max. Umgebungstemperatur $T_a$ :                        | 45° C   |
| Max. Leuchtentemperatur<br>im Beharrungszustand $T_C$ : | 50° C   |
| Abstand zu entflammaren Oberflächen:                    | min. 0,5 m  |
| Abstand zum angestrahlten Objekt:                       | min. 0,1 m  |
| Akkubetriebsdauer-/ladezeit                             | 6 Stunden/3 Stunden   |
| LED-Typ:  | 1 x Cree 3 W  |
| Farbtemperatur:   | 6300 K  |
| Abstrahlwinkel:   | 5°  |
| Maße (LxB)/Gewicht:                                     | 195 x 90 mm/400 g   |

## Zubehör

|                   |                    |
|-------------------|--------------------|
| Artikel: 50530561 | IR-7 Fernbedienung |
|-------------------|--------------------|

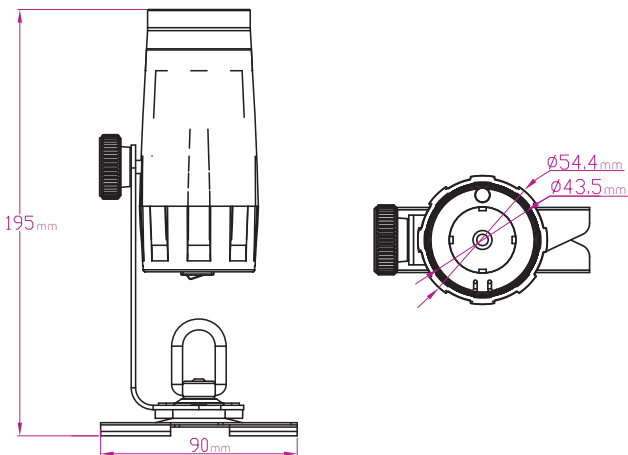

# INTRODUCTION

Thank you for having chosen a EUROLITE product. If you follow the instructions given in this manual, we are sure that you will enjoy this device for a long period of time. Please keep this manual for further needs.



## CAUTION!

**Keep this device away from rain and moisture!**



**For your own safety, please read this user manual carefully before your initial start-up.**



**This user manual is valid for the article number 41700600. You can find the latest update of this user manual online:**

**[www.eurolite.de](http://www.eurolite.de)**

Every person involved with the installation, operation and maintenance of this device has to

- be qualified
- follow the instructions of this manual
- consider this manual to be part of the total product
- keep this manual for the entire service life of the product
- pass this manual on to every further owner or user of the product
- download the latest version of the user manual from the Internet

## Delivery Includes

|   |             |
|---|-------------|
| 1 | Pinspot     |
| 5 | Color foils |
| 1 | Charger     |
| 1 | User manual |

---

## 2

# SAFETY INSTRUCTIONS



### CAUTION!

Be careful with your operations. With a dangerous voltage you can suffer a dangerous electric shock when touching the wires!



### HEALTH HAZARD!

Never look directly into the light source, as sensitive persons may suffer an epileptic shock (especially meant for epileptics)!

**Damages caused by the disregard of this user manual are not subject to warranty. The dealer will not accept liability for any resulting defects or problems.**

This device has left our premises in absolutely perfect condition. In order to maintain this condition and to ensure a safe operation, it is absolutely necessary for the user to follow the safety instructions and warning notes written in this user manual.

Please make sure that there are no obvious transport damages. Should you notice any damages on the power unit or on the casing, do not take the device into operation and immediately consult your local dealer.

The device falls under protection-class III. The device always has to be operated with an appropriate power unit. Always plug in the power unit last. The power plug must always be inserted without force. Make sure that the plug is tightly connected with the outlet.

If the device has been exposed to drastic temperature fluctuation (e.g. after transportation), do not switch it on immediately. The arising condensation water might damage your device. Leave the device switched off until it has reached room temperature.

Keep away children and amateurs!

---

# 3

## OPERATING DETERMINATIONS

The AKKU PST-3W is a battery-powered pinspot for illuminating objects with a narrow light cone of 5°. As a light source, a super bright, white 3 W LED is used. The spot is ideal for mobile use thanks to a quick setup and rechargeable li-ion battery pack which offers up to 6 hours operating time. It easily attaches to metal surfaces with its magnetic base or to drop ceilings with its scissor clip. The IR remote control IR-7 (accessory) allows convenient on/off and brightness control of the pinspot. 5 color foils are included for special effects (warm white, red, green, blue, and yellow).

The device can be operated with the integrated rechargeable battery (7.4 V, 2200 mAh) which can be charged with the included charger. The charger is allowed to be operated with 230 V, 50 Hz alternating current. The IR remote control operates with a CR2025 button cell. The devices were designed for indoor use only.

The F symbol means: This device can be installed on normal inflammable surfaces. The symbol  determines the minimum distance from lighted objects. The minimum distance between light output and the illuminated surface must be more than the given value. The maximum ambient temperature  $T_a$  must never be exceeded. Danger of fire! Make sure there are no highly flammable materials within a distance of 0.5 m. The device has to be installed out of the reach of people. The device should be installed outside areas where persons may walk by or be seated.

For overhead rigging in public or industrial areas, a series of safety instructions have to be followed that this manual can only give in part. The operator must therefore inform himself on the current safety instructions and consider them. The manufacturer cannot be made liable for damages caused by incorrect installations or insufficient safety precautions!

Do not shake the device. Avoid brute force when installing or operating the device. When choosing the installation spot, please make sure that the device is not exposed to extreme heat, moisture or dust. This device must never be operated or stockpiled in surroundings where splash water, rain, moisture or fog may harm the device. Moisture or very high humidity can reduce the insulation and lead to mortal electrical shocks.

The ambient temperature must always be between -5° C and +45° C. Keep away from direct insulation (particularly in cars) and heaters. The relative humidity must not exceed 50 % with an ambient temperature of 45° C.

---

This device must only be operated in an altitude between -20 and 2000 m over NN.

Never use solvents or aggressive detergents in order to clean the device! Rather use a soft and damp cloth.

Please use the original packaging if the device is to be transported. Make sure that you pack the device in the original state.

Please consider that unauthorized modifications on the device are forbidden due to safety reasons!

If this device will be operated in any way different to the one described in this manual, the product may suffer damages and the guarantee becomes void. Furthermore, any other operation may lead to dangers like short-circuit, burns, electric shock, crash etc.

The given battery run time depends largely on the operating mode and ambient temperature. Low temperatures will reduce the run time considerably. Before using the device for the first time, completely charge the battery. Rechargeable batteries/batteries are hazardous waste which needs to be disposed of appropriately. If the device is to be disposed, the batteries have to be removed first. Take it to a local recycling plant for a disposal which is not harmful to the environment. Do not dispose of rechargeable batteries/batteries into household waste!

The contained lithium-ion battery is subject to the Dangerous Goods Legislation requirements. The user can transport the battery by road without further requirements. When being transported by third parties (e.g.: air transport or forwarding agency), special requirements on packaging and labelling must be observed. For preparation of the item being shipped, consulting an expert for hazardous material is required. Dispatch battery only when the housing is undamaged. Tape or mask off open contacts and pack up the battery in such a manner that it cannot move around in the packaging. Please also observe possibly more detailed national regulations.



# 4

## OPERATING ELEMENTS & CONNECTIONS

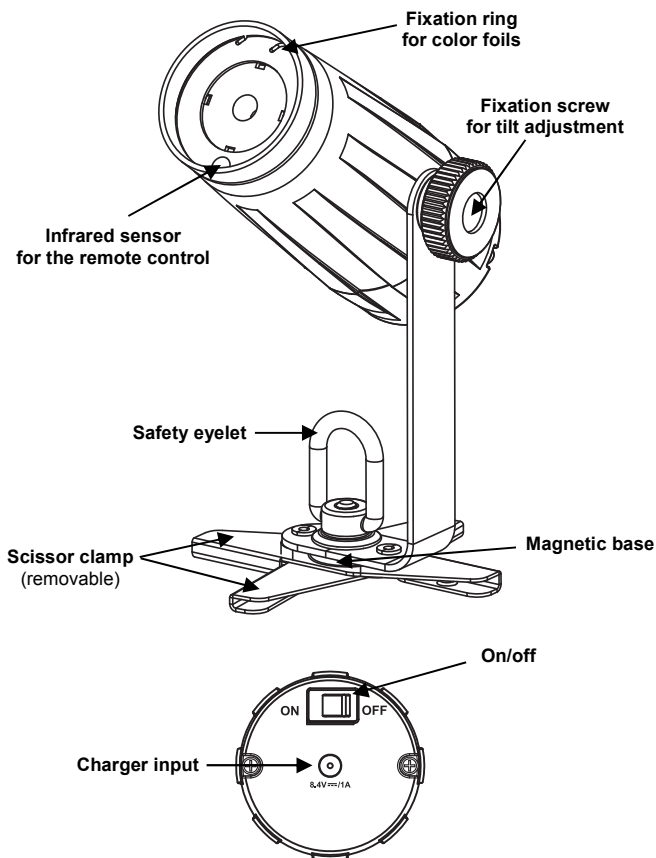

---

# 5

## SETUP

### Mounting

The pinspot easily attaches to metal surfaces with its magnetic base (remove clip for this) or to drop ceilings with its scissor clip. Adjust the desired pan and tilt angles.

### Battery Operation

The pinspot features a rechargeable lithium battery for cable-free operation. Prior to initial use, completely charge the battery.

- 1 Connect the charger to the power input at the pinspot and the mains plug to a mains outlet (230 V AC, 50 Hz). The indicator light on the charger turns red while the battery is charging, then it turns green when the battery is done charging. The battery can be charged before, during or after operation. To charge the battery with the LED off, leave the power switch in the off position.
- 2 The device features a protective circuit for charging which prevents overload of the rechargeable battery. However, disconnect the device from the mains after charging. Otherwise there will be a low current consumption even if the device is switched off.
- 3 The device will heat up during charging; this is normal.
- 4 To prevent damage to the battery by deep discharge, recharge a battery completely discharged as soon as possible. Do not store the unit with the battery completely discharged and regularly recharge the battery in case of long storage.

| Maximum battery run time | Recharge time |
|--------------------------|---------------|
| 6 hours                  | 3 hours       |

## Remote Control (Accessory)

The IR remote IR-7 control allows convenient on/off and brightness control of the pinspot. When actuating a button, always hold the remote control in the direction of the sensor. There must be visual connection between the remote control and the sensor.

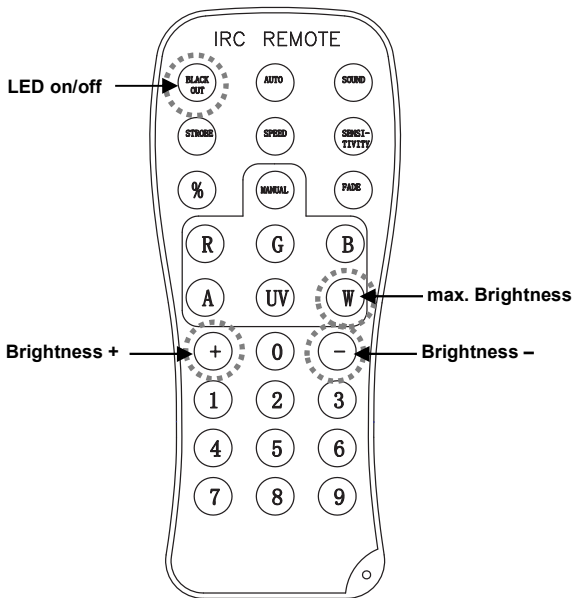

The remote control is supplied with a battery inserted. An insulating foil between the battery and the battery contacts prevents the battery from being discharged during storage. Prior to the first operation remove the foil from the battery support on the rear side of the remote control. Otherwise operation of the remote control is not possible.

## Replacing the Battery

If the range of the remote control decreases (10 meters as a maximum), replace the battery. For this purpose, on the rear side of the remote control press the small bar with the groove to the right and at the same time remove the battery support. For operation, one 3 V button cell type CR 2025 is required. When inserting, pay attention that the positive pole of the button cell shows upwards in the support.

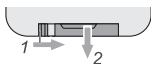

### CAUTION!



Danger of explosion when battery is replaced improperly. Only replace by the same type. Please dispose of old and used batteries properly. Batteries are hazardous waste and should not be disposed of with regular domestic waste!

## 6

## CLEANING AND MAINTENANCE



### DANGER TO LIFE!

Disconnect from mains before starting maintenance operation!

We recommend a frequent cleaning of the device. Please use a moist, lint-free cloth. Never use alcohol or solvents!

There are no serviceable parts inside the device.

Should you have further questions, please contact your dealer.

# 7

## TECHNICAL SPECIFICATIONS

### AKKU PST-3W 6300K

|   |  |
|---|--|
| Power supply:                             | 7.4 V, 2200 mAh (16.28 Wh) via li-ion battery pack or<br>8.4 V, 1 A via charger (230 V, 50 Hz) |
| Power consumption:                        | 8.4 W  |
| Maximum ambient temperature $T_a$ :       | 45° C  |
| Maximum housing temperature $T_c$ :       | 50° C  |
| Minimum distance from flammable surfaces: | 0.5 m  |
| Minimum distance to lighted object:       | 0.1 m  |
| Battery operation/recharging time:        | 6 hours/3 hours  |
| LED type:                                 | 1 x Cree 3 W   |
| Color temperature:                        | 6300 K   |
| Beam angle:                               | 5°   |
| Dimensions (LxW)/weight:                  | 195 x 90 mm/ 400 g   |

### Accessory

|                |                     |
|----------------|---------------------|
| Item: 50530561 | IR-7 Remote control |
|----------------|---------------------|

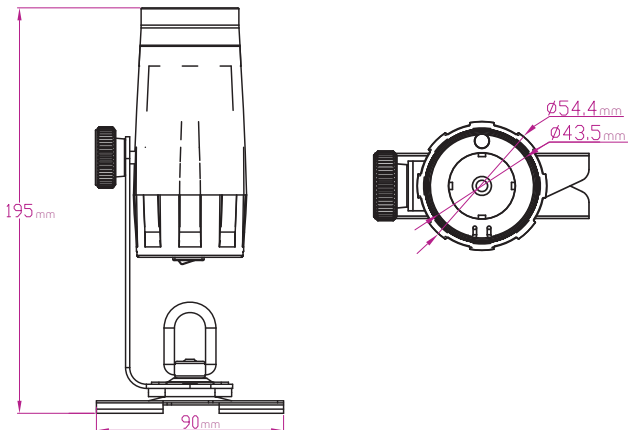



# NOTES

.....

.....

.....

.....

.....

.....

.....

.....

.....

.....

.....

.....

.....

.....

.....

.....

.....

.....

.....

.....

.....

.....





© EUROLITE 2014

Technische Änderungen ohne vorherige Ankündigung und Irrtum vorbehalten.  
*Every information is subject to change without prior notice.*

00082671.DOCX  
Version 1.1

CE