



USER MANUAL
BEDIENUNGSANLEITUNG

MOM-10BT4

WIRELESS PA SYSTEM



TECHNOLOGY DESIGNED FOR PLEASURE
WWW.OMNITRONIC.DE

MOM-10BT4 Modulares Drahtlos-PA-System

Die MOM-10BT4 ist eine mobile Kleinbeschallungsanlage mit modularem Aufbau für Meetings, Konferenzen und Events. Das 2-Wege-Audiosystem (10") mit Class-D-Verstärker und 80 Watt Ausgangsleistung benötigt weder Strom- noch Audiokabel. Dank integriertem Bluetooth-Audio-Streaming genießen Sie Musik kabellos von Ihrem Smartphone oder Tablet. Über 3 Erweiterungsschächte lassen sich ganz leicht Empfänger für drahtlose Mikrofone nachrüsten. Durch den Einsatz eines Sendemoduls kann das Summensignal drahtlos auf weitere MOM-10BT4 übertragen werden. 2 leistungsstarke 12-V-Akkus ermöglichen eine Einsatzdauer von 6-8 Stunden. Das Gehäuse ist mit einer Stativhülse und einem Trolleygriff für vereinfachten Transport ausgestattet. Eine Transport- und Schutzhülle mit Stauraum für Kabel und UHF-Sender ist optional erhältlich.

Alle Funktionen und Merkmale im Überblick

- Drahtloses PA-System mit modularem Aufbau für optionale Funk- und Playermodule
- Für den mobilen Einsatz z. B. bei Events, Verkaufsveranstaltungen und Vorträgen
- Drahtloser Audio-Link-Betrieb mehrerer MOM-10BT4-Systeme für größere Veranstaltungen
- Flexible Einsatzmöglichkeiten: Mono-Betrieb mit mehreren Systemen oder Stereo-Betrieb mit 2 verlinkten Systemen
- 80 Watt Ausgangsleistung
- Hocheffizienter und batterieschonender Class-D-Verstärker
- Leistungsfähiges 2-Wege-Lautsprechersystem mit 25-cm-Basslautsprecher (10")
- Netzbetrieb oder Akkubetrieb für 6-8 Stunden Einsatzdauer
- 3 Erweiterungsschächte für den Einbau von Funkempfängern
- 1 Erweiterungsschacht für den Einbau eines Audio-Link-Moduls
- 1 Erweiterungsschacht für den Einbau eines CD-/MP3-Players mit SD-Slot und USB-Port
- Integriertes Bluetooth-Audio-Streaming für kabellosen Musikgenuss von Ihren Musikgeräten
- 2 Mikrofon-Eingänge (Kombination XLR/6,3-mm-Klinke) mit regelbarem Halleffekt
- 1 Line-Eingang (XLR und Cinch), umschaltbar stereo/mono
- Mikrofon-Eingänge, Line-Eingang und Bluetooth-Schnittstelle mit getrennten Lautstärkereglern
- Mixersektion mit gemeinsamem Masterregler und 2-fach-Klangregelung
- Stereo-/Mono-Umschalter für die Ausgabe des Mastersignals im Audio-Link-Betrieb
- Zusätzlicher XLR-Ausgang zum Verlinken mehrerer Systeme per Kabel
- Schaltbare Mikrofon-Vorrangfunktion - ideal für Moderationen
- Integrierte Schnellladeeinheit (5 V/2 A) für bequemes Laden von mobilen USB-Geräten
- 5-stufige Akkuanzeige zeigt den Betriebs- und Ladestatus an
- Integrierte Ladeautomatik
- Passende Bleigel-Akkus als Zubehör erhältlich (Artikel 13106993)
- Ergonomisches Design
- Problemloser Transport dank ausziehbarem Trolley-Griff und Rollen
- Leichtes schwarzes Kunststoffgehäuse mit Metallschutzgitter
- Einbaufansch für Stativmontage

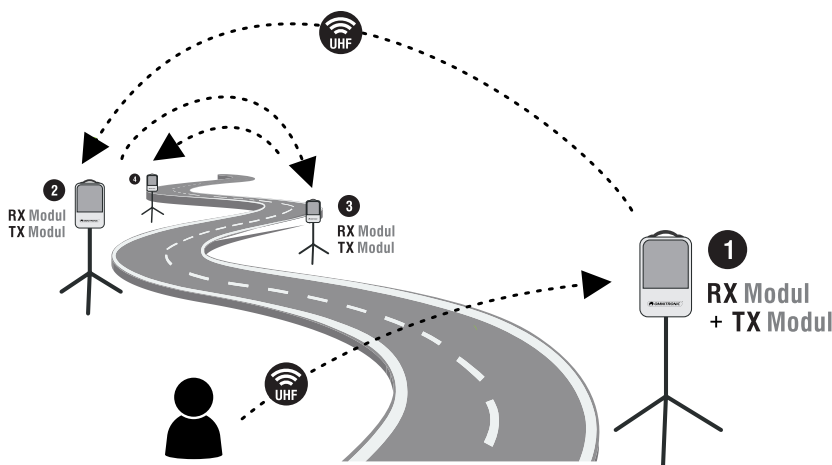

Inhalt

1 Einführung	3
2 Sicherheitshinweise	4
3 Bedienelemente und Anschlüsse	6
Mixereinheit	7
CD-/MP3-Player	9
Empfangsmodul.....	10
Audio-Link-Modul.....	10
Funkmikrofon	11
Taschensender	12
4 Aufstellen und Transport	13
Aufstellen	13
Transport	13
5 Stromversorgung	14
Netzbetrieb	14
Akkubetrieb	14
Einbau von Akkus.....	14
6 Einbau von Erweiterungsmodulen	15
Einbau von Funkmodulen	15
Einbau des CD-/MP3-Players.....	15
7 Bedienung	16
Mixereinheit	16
Bluetooth-Verbindung mit mobilen Geräten herstellen	16
Kabelgebundene Mikrofone und Audiogeräte verwenden	16
Funkstrecken aufbauen	17
Vorrangschaltung	17
Mobiles Gerät aufladen	17
CD-/MP3-Player verwenden	18
8 Audio-Link-Betrieb	19
Anwendungsbeispiele.....	19
9 Reinigung und Wartung	21
Sicherungswechsel.....	21
Lautsprecher.....	21
Lagerung und Wartung des Akkus	21
10 Umweltschutz	21
11 Technische Daten	22
Funkfrequenzen (in MHz).....	23
Stecker- und Anschlussbelegungen	24
Zubehör	24

1 Einführung

Willkommen bei Omnitronic! Schön, dass Sie sich für eines unserer Produkte entschieden haben. Diese Bedienungsanleitung zeigt Ihnen, wie Sie das Verstärkersystem installieren und nutzen. Damit Sie sich und andere keinen Gefahren aussetzen, beachten Sie bitte unbedingt alle Sicherheitshinweise in dieser Anleitung und alle auf dem Gerät angebrachten Sicherheitshinweise.

Diese Bedienungsanleitung gilt für die Artikelnummern: 13106970, 13106971, 13106972, 13106973, 13106974 und 13106978. Bitte bewahren Sie dieses Dokument für weiteren Gebrauch auf und geben Sie es ggf. an nachfolgende Besitzer weiter.



www.omnitronic.de



Produkt-Updates, Dokumentationen, Software und Support erhalten Sie unter www.omnitronic.de. Die neueste Version der Bedienungsanleitung finden Sie im Downloadbereich des Produkts.

© 2021 OMNITRONIC. Alle Rechte vorbehalten. Dieses Dokument darf ohne schriftliche Genehmigung des Copyrightinhabers weder ganz noch teilweise reproduziert werden. Der Inhalt dieses Dokuments kann ohne vorherige Ankündigung modifiziert werden, wenn Änderungen in Methodik, Design oder Herstellung dies erforderlich machen.

Alle in diesem Dokument erwähnten Marken gehören den jeweiligen Eigentümern.

D00116185, Version 1.2, Stand 17/08/2023

2 Sicherheitshinweise

ACHTUNG!	
	Gerät vor Feuchtigkeit und Nässe schützen!
ACHTUNG!	
	Seien Sie besonders vorsichtig beim Umgang mit gefährlicher Netzspannung. Bei dieser Spannung können Sie einen lebensgefährlichen elektrischen Schlag erhalten!
GESUNDHEITSRISIKO!	
	Beim Betreiben einer Beschallungsanlage lassen sich Lautstärkepegel erzeugen, die zu irreparablen Gehörschäden führen können.

Dieses Gerät hat das Werk in sicherheitstechnisch einwandfreiem Zustand verlassen. Um diesen Zustand zu erhalten und einen gefahrlosen Betrieb sicherzustellen, muss der Anwender unbedingt die Sicherheitshinweise und die Warnvermerke beachten, die in dieser Gebrauchsanweisung enthalten sind.

Bei Schäden, die durch Nichtbeachtung dieser Bedienungsanleitung verursacht werden, erlischt der Gewährleistungsanspruch. Für daraus resultierende Folgeschäden übernimmt der Hersteller keine Haftung.

Inbetriebnahme

- Packen Sie das Gerät aus und überprüfen Sie es sorgfältig auf Transportschäden, bevor Sie es verwenden. Im Schadenfall nehmen Sie das Gerät nicht in Betrieb und setzen sich bitte mit Ihrem Fachhändler in Verbindung.
- Heben Sie die Verpackung auf. Um das Gerät bei Transport und Lagerung optimal vor Erschütterungen, Staub und Feuchtigkeit zu schützen, benutzen Sie bitte die Originalverpackung.

Schutzklasse

- Der Aufbau entspricht der Schutzklasse I. Der Netzstecker darf nur an eine Schutzkontakt-Steckdose angeschlossen werden, deren Spannung und Frequenz mit dem Typenschild des Gerätes genau übereinstimmt. Ungeeignete Spannungen und ungeeignete Steckdosen können zur Zerstörung des Gerätes und zu tödlichen Stromschlägen führen.

Stromanschluss

- Den Netzstecker immer als letztes einstecken. Der Netzstecker muss dabei gewaltfrei eingesetzt werden. Achten Sie auf einen festen Sitz des Netzsteckers.
- Lassen Sie die Netzleitung nicht mit anderen Kabeln in Kontakt kommen! Seien Sie vorsichtig beim Umgang mit Netzleitungen und -anschlüssen. Fassen Sie diese Teile nie mit feuchten Händen an! Feuchte Hände können tödliche Stromschläge zur Folge haben.
- Netzleitungen nicht verändern, knicken, mechanisch belasten, durch Druck belasten, ziehen, erhitzen und nicht in die Nähe von Hitze- oder Kältequellen bringen. Bei Missachtung kann es zu Beschädigungen der Netzleitung, zu Brand oder zu tödlichen Stromschlägen kommen.
- Die Kabeleinführung oder die Kupplung am Gerät dürfen nicht durch Zug belastet werden. Es muss stets eine ausreichende Kabellänge zum Gerät hin vorhanden sein. Andernfalls kann das Kabel beschädigt werden, was zu tödlichen Stromschlägen führen kann.
- Achten Sie darauf, dass die Netzleitung nicht gequetscht oder durch scharfe Kanten beschädigt werden kann. Überprüfen Sie das Gerät und die

Netzleitung in regelmäßigen Abständen auf Beschädigungen.

- Die Belegung der Anschlussleitungen ist wie folgt:

Leitung	Pin	International
Braun	Außenleiter	L
Blau	Neutralleiter	N
Gelb/Grün	Schutzleiter	

Der Schutzleiter muss unbedingt angeschlossen werden! Wenn das Gerät direkt an das örtliche Stromnetz angeschlossen wird, muss eine Trennvorrichtung mit mindestens 3 mm Kontaktöffnung an jedem Pol in die festverlegte elektrische Installation eingebaut werden. Das Gerät darf nur an eine Elektroinstallation angeschlossen werden, die den VDE-Bestimmungen DIN VDE 0100 entspricht. Die Hausinstallation muss mit einem Fehlerstromschutzschalter (RCD) mit 30 mA Bemessungsdifferenzstrom ausgestattet sein.

Metallteile

- In das Gerät dürfen keine fremden Gegenstände gelangen. Dies gilt insbesondere für Metallteile. Sollten auch nur kleinste Metallteile wie Heft- und Büroklammern oder größere Metallspäne in das Gerät gelangen, so ist das Gerät sofort außer Betrieb zu nehmen und allpolig vom Netz zu trennen. Durch Metallteile hervorgerufene Fehlfunktionen und Kurzschlüsse können tödliche Verletzungen zur Folge haben.

Flüssigkeit

- Es dürfen unter keinen Umständen Flüssigkeiten aller Art in Steckdosen, Steckverbindungen oder in irgendwelche Geräteöffnungen oder Geräte Ritzen eindringen. Besteht der Verdacht, dass - auch nur minimale - Flüssigkeit in das Gerät eingedrungen sein könnte, muss das Gerät sofort allpolig vom Netz getrennt werden. Dies gilt auch, wenn das Gerät hoher Luftfeuchtigkeit ausgesetzt war. Auch wenn das Gerät scheinbar noch funktioniert, muss es von einem Fachmann überprüft werden ob durch den Flüssigkeitseintritt eventuell Isolationen beeinträchtigt wurden. Reduzierte Isolationen können tödliche Stromschläge hervorrufen.

Umgebungsbedingungen

- Die Umgebungstemperatur muss zwischen -5° C und +45° C liegen. Halten Sie das Gerät von direkter Sonneneinstrahlung (auch beim Transport in geschlossenen Wägen) und Heizkörpern fern. Die relative Luftfeuchte darf 50 % bei einer Umgebungstemperatur von 45° C nicht überschreiten.
- Verwenden Sie das Gerät nicht bei Gewitter. Überspannung könnte das Gerät zerstören. Das Gerät bei Gewitter allpolig vom Netz trennen (Netzstecker ziehen).
- Das Gerät darf nicht in einer Umgebung eingesetzt oder gelagert werden, in der mit Spritzwasser, Regen, Feuchtigkeit oder Nebel zu rechnen ist. Feuchtigkeit oder sehr hohe Luftfeuchtigkeit kann die Isolation reduzieren und zu tödlichen Stromschlägen führen.
- Beim Einsatz von Nebelgeräten ist zu beachten, dass das Gerät nie direkt dem Nebelstrahl ausgesetzt ist und mindestens 0,5 m von einem Nebelgerät entfernt betrieben wird. Der Raum darf nur so stark mit Nebel gesättigt sein, dass eine gute Sichtweite von mindestens 10 m besteht.

Installation

- Vermeiden Sie Erschütterungen und jegliche Gewaltanwendung bei der Installation oder Inbetriebnahme des Geräts. Achten Sie bei der Wahl des Installationsortes darauf, dass das Gerät nicht zu großer Hitze, Feuchtigkeit und Staub ausgesetzt wird. Vergewissern Sie sich, dass keine Kabel frei herumliegen. Sie gefährden Ihre eigene und die Sicherheit Dritter!

Inbetriebnahme

- Nehmen Sie das Gerät erst in Betrieb, nachdem Sie sich mit seinen Funktionen vertraut gemacht haben. Lassen Sie das Gerät nicht von Personen bedienen, die sich nicht mit dem Gerät auskennen. Wenn Geräte nicht mehr korrekt funktionieren, ist das meist das Ergebnis von unsachgemäßer Bedienung!

Gewerbliche Verwendung

- Beim Einsatz einer Beschallungsanlage in öffentlichen bzw. gewerblichen Bereichen ist eine Fülle von Vorschriften zu beachten. Der Betreiber muss sich selbständig um Beschaffung der geltenden Sicherheitsvorschriften bemühen und diese einhalten!

Reinigung und Wartung

- Vor der Reinigung den Netzstecker aus der Steckdose ziehen. Zur Reinigung nur ein weiches Tuch und niemals Lösungsmittel verwenden.
- Im Geräteinneren befinden sich außer der Sicherung keine zu wartenden Teile. Wartungs- und Servicearbeiten sind ausschließlich dem autorisierten Fachhandel vorbehalten! Sollten einmal Ersatzteile benötigt werden, verwenden Sie bitte nur Originalersatzteile.

Gewährleistung

- Der Serienbarcode darf niemals vom Gerät entfernt werden, da ansonsten der Gewährleistungsanspruch erlischt.
- Beachten Sie bitte, dass eigenmächtige Veränderungen an dem Gerät aus Sicherheitsgründen verboten sind.

- Wird das Gerät anders verwendet als in dieser Bedienungsanleitung beschrieben, kann dies zu Schäden am Produkt führen und der Gewährleistungsanspruch erlischt. Außerdem ist jede andere Verwendung mit Gefahren, wie z. B. Kurzschluss, Brand, elektrischem Schlag, etc. verbunden.

Batteriehinweise

- Beschädigen Sie den Akku niemals. Durch Beschädigung der Hülle des Akkus besteht Explosions- und Brandgefahr!
- Schließen Sie die Kontakte/Anschlüsse des Akkus niemals kurz. Werfen Sie den Akku bzw. das Produkt nicht ins Feuer. Es besteht Explosions- und Brandgefahr!
- Laden Sie den Akku regelmäßig nach, auch wenn das Produkt nicht benötigt wird. Dadurch behält er seine Kapazität bei und ist mehrere Jahre einsatzbereit und somit sehr robust und langlebig. Eine gewisse Erwärmung beim Ladevorgang ist normal.
- Schließen Sie die Batterien nie kurz, werfen Sie sie nie ins Feuer und versuchen Sie auch nicht, sie wieder aufzuladen (Explosionsgefahr!). Entfernen Sie die Batterien bei längerem Nichtgebrauch. Ausgelaufene Batterien können bei Berührung Hautverätzungen verursachen. Benutzen Sie in solchen Fällen geeignete Schutzhandschuhe.

Bestimmungsgemäße Verwendung

Das Verstärkersystem MOM-10BT4 dient zur mobilen Beschallung. Die Spannungsversorgung kann mittels 230 V, 50 Hz Netzspannung oder separat erhältlichen Akkus erfolgen. Das Gerät wurde ausschließlich zur Verwendung in Innenräumen konzipiert.

Zulassung

Das Gerät ist zum Betrieb in der EU vorgesehen. Der Frequenzbereich 863-865 MHz ist in der EU allgemein zugeteilt und anmelde- und gebührenfrei. Der Frequenzbereich 823-832 MHz ist in Deutschland anmelde- und gebührenfrei unterliegt aber in einigen EU-Ländern Beschränkungen: AT, CY, FR, LT, LV, MT, PL, SE, UK (Stand 2018). Stellen Sie vor dem Betrieb sicher, dass die gewünschten Frequenzen in Ihrem Land zugelassen sind. Weiterführende Informationen erhalten Sie bei Ihrer nationalen Behörde.

3 Bedienelemente und Anschlüsse

In der Basisausstattung verfügt das MOM-10BT4 über eine Bluetooth-Schnittstelle, 2 Mikrofoneingänge, 1 Line-Eingang und 1 Link-Ausgang. Mit der Steuereinheit mischen Sie die Tonquellen. Zur Aufrüstung des PA-Systems sind weitere Module erhältlich: das Playermodul für CD, MP3-CD, SD und USB, das Empfängermodul für Funkmikrofonbetrieb und das Audio-Link-Modul für den drahtlosen Betrieb mehrerer MOM-10BT4.

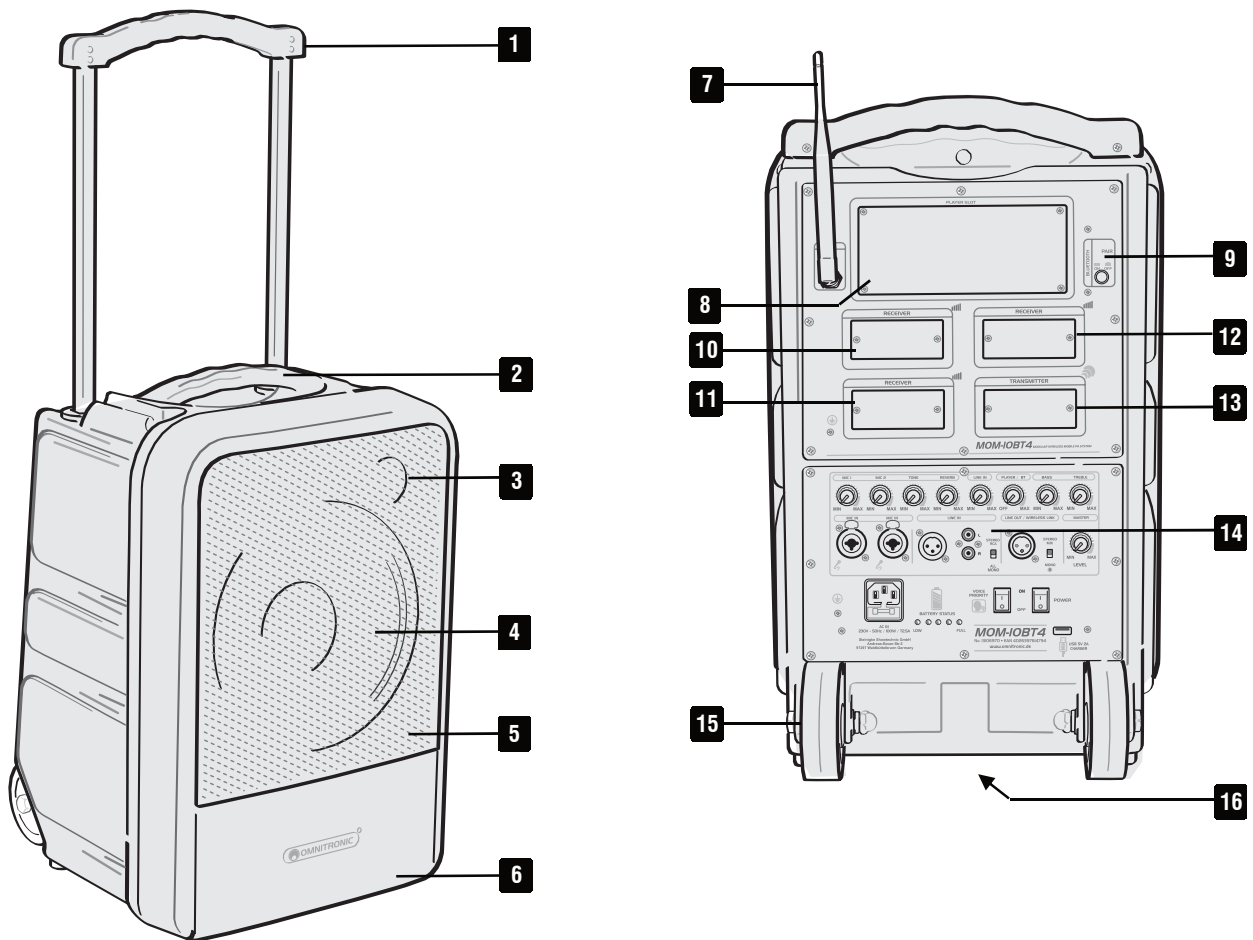

Nr.	Element
1	Ausziehbarer Trolley-Griff
2	Handgriff
3	1"-Hochtöner
4	10"-Basslautsprecher
5	Schutzgitter
6	Akkufach
7	Gemeinsame Antenne für Empfangsmodule
8	Erweiterungsschacht für das CD-/MP3-Playermodul
9	Bluetooth-Empfänger
10	Erweiterungsschacht 1 für ein Funkempfangsmodul
11	Erweiterungsschacht 2 für ein Funkempfangsmodul
12	Erweiterungsschacht 3 für ein Funkempfangsmodul
13	Erweiterungsschacht 4 für das Audio-Link-Funkmodul
14	Mixereinheit
15	Transportrollen
16	Stativhülse

Mixereinheit

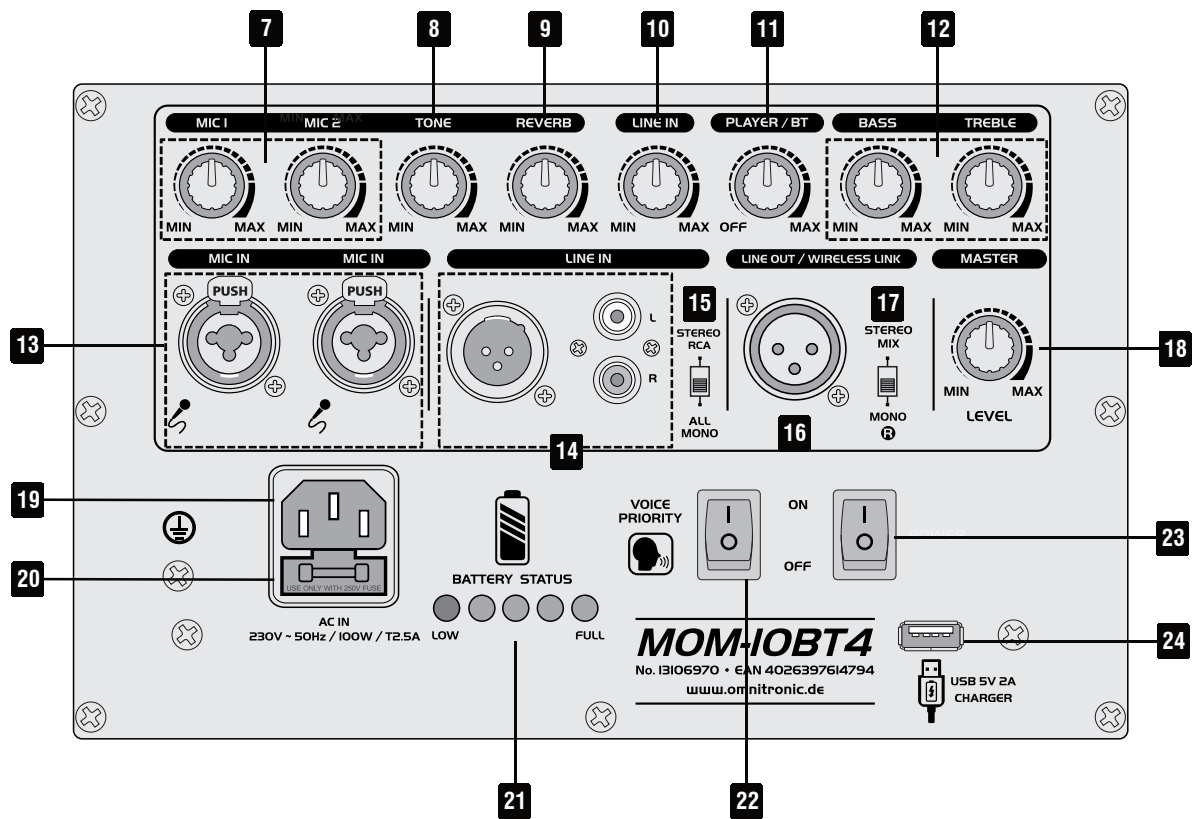
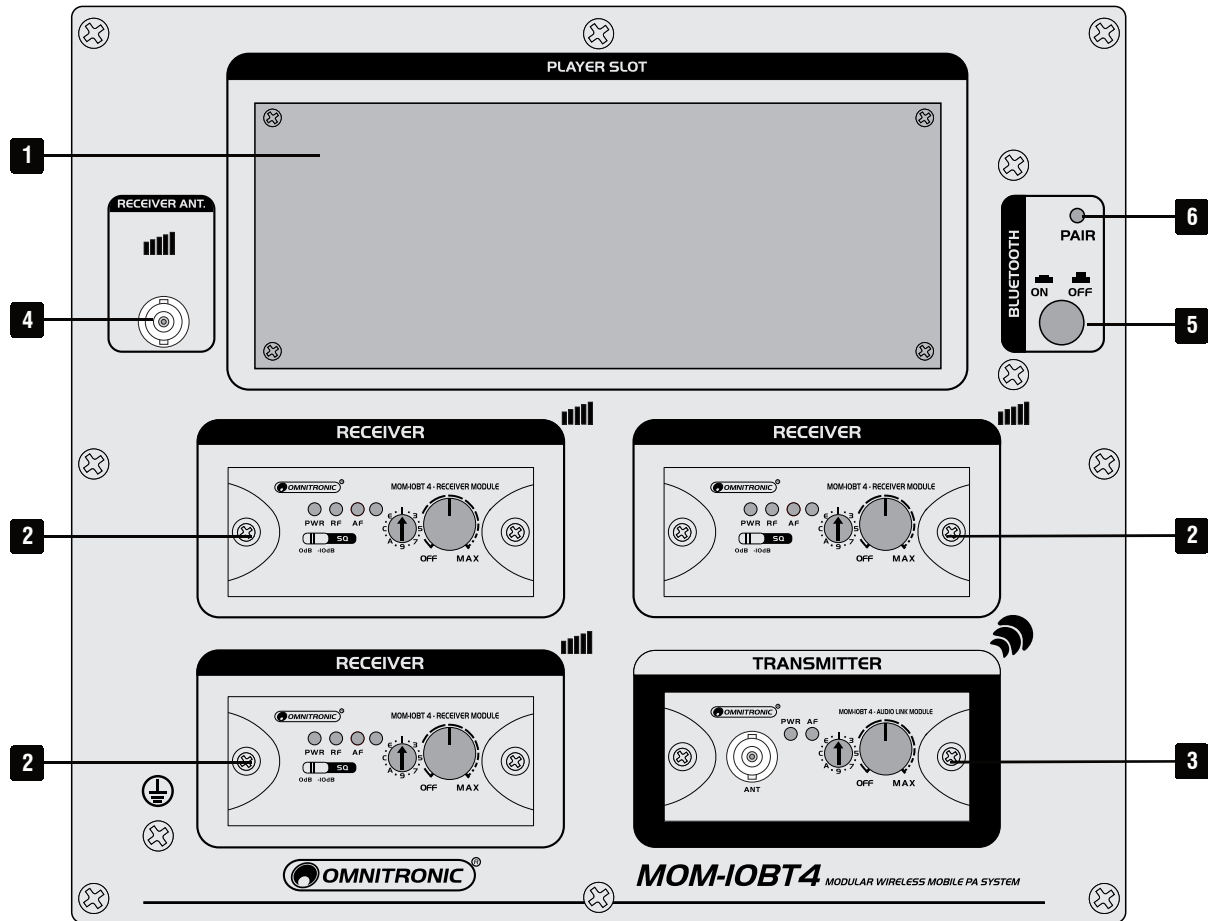

Nr.	Element	Funktion
1	CD-/MP3-Player	Einbaumodul mit Fernbedienung zum Nachrüsten.
2	Empfangsmodule	Einbaumodule zum Aufbau von drahtlosen Audio-Übertragungsstrecken (16 Kanäle in den UHF-Bereichen 823-832 und 863-865 MHz) mit den passenden Funksendern der MOM-10BT4-Serie.
3	Audio-Link-Modul	Einbaumodul zum Nachrüsten für den drahtlosen Audio-Link-Betrieb mehrerer MOM-10BT. Über das Audio-Link-Sendemodul kann das Mastersignal des Hauptgeräts auf die Empfangsmodule weiterer Geräte übertragen werden.
4	Antennenanschluss	Gemeinsame BNC-Buchse für die Empfangsmodule.
5	Pairing-Schalter	Schaltet den Pairing-Modus des integrierten Bluetooth-Empfängers ein und aus.
6	Statusanzeige	Blinkt im Pairing-Modus und leuchtet konstant, wenn die Verbindung zur Bluetooth-Quelle hergestellt ist.
7	Pegelregler	Zum Mischen des Signals des jeweiligen Mikrofoneingangs MIC IN auf das Mastersignal.
8	Klangregler	Klangregelung für die Mikrofoneingänge. In der linken Hälfte werden die Höhen betont, in der rechten Hälfte die Bässe.
9	Effektregler	Regelt die Intensität des internen Halleffekts für die Mikrofoneingänge.
10	Pegelregler	Zum Mischen des Line-Signals der Buchsen LINE IN auf das Mastersignal.
11	Ein-/Ausschalter und Pegelregler	Der Regler PLAYER/BT dient als gemeinsamer Ein-/Ausschalter und Lautstärkeregler für den Bluetooth-Empfänger und den CD-/MP3-Player.
12	Klangregler	2-Band-Klangregelung für das Mastersignal (BASS = Bässe, TREBLE = Höhen).
13	Mikrofon-Eingänge	Kombibuchsen (6,3-mm-Klinke/XLR) für den Anschluss von dynamischen Mikrofonen.
14	Line-Eingang	XLR-Buchse und Stereo-Cinch-Buchsen zum Anschluss von Geräten mit Line-Pegel (z. B. CD-Player).
15	Umschalter	Schaltet das Signal für den Line-Eingang um zwischen Stereo- und Monoquelle.
16	Link-Ausgang	XLR-Buchse zum Weiterleiten des Mastersignals aller Ton- und Funkquellen an Geräte mit Line-Pegel-Eingängen, z. B. ein weiteres PA-System.
17	Umschalter	Bestimmt das Signal für den XLR-Ausgang (16) und das Audio-Link-Modul. <ul style="list-style-type: none"> • STEREO MIX: Das Mastersignal liegt als Monosignal an. • MONO R: Der rechte Stereokanal des Mastersignals liegt an.
18	Pegelregler	Regelt die Gesamtlautstärke.
19	Sicherungshalter	Ersetzen Sie die Sicherung nur bei ausgestecktem Gerät und nur durch eine gleichwertige Sicherung. Der korrekte Wert ist am Gerät angegeben.
20	Netzanschluss	Stecken Sie hier die Netzleitung ein.
21	Ladeanzeige	Zeigt im Akkubetrieb den Ladezustand an. Leuchtet die rote Anzeige LOW, sollten die Akkus aufgeladen werden. Bei Netzbetrieb blinken die LEDs und zeigen, dass die Akkus geladen werden.
22	Ein-/Ausschalter	Schalter VOICE PRIORITY für die Mikrofon-Vorrangfunktion. Bei aktivierter Funktion wird bei Mikrofondurchsagen die Lautstärke der übrigen Tonquellen stark gesenkt.
23	Netzschalter	Schaltet das PA-System ein und aus.
24	USB-Ladebuchse	Zum Aufladen von Akkus in mobilen Geräten bis max. 5 V/2 A.

CD-/MP3-Player

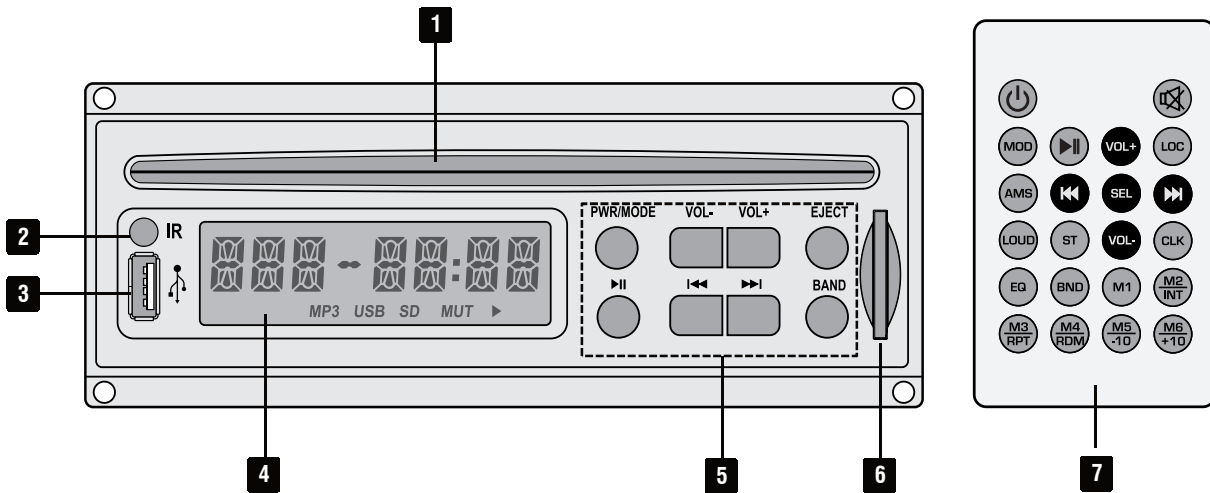

Nr.	Element	Funktion
1	CD-Einzugsschlit	Für CD/-R/-RW im CD-DA- und MP3-Format.
2	Infrarotsensor für die Fernbedienung	Halten Sie die Fernbedienung beim Betätigen einer Taste immer in Richtung des Sensors am Gerät. Es muss eine Sichtverbindung zwischen der Fernbedienung und dem Gerät bestehen.
3	USB-Anschluss	Zum Anschluss eines USB-Speichergeräts.
4	Display	Zeigt den Tonträger (USB oder SD), die Titelnummer und die bereits gespielte Zeit des Titels (Min.:Sek.).
5	Bedientasten	[PWR/MODE]: Zum Einschalten kurz, zum Ausschalten lang drücken./ Zum Umschalten zwischen CD, USB und Speicherkarte kurz drücken. [▶]: Zum Umschalten zwischen Wiedergabe und Pause. [VOL-/VOL+]: Zum Einstellen der Lautstärke. [◀◀/▶▶]: Zur Titelwahl. [EJECT]: Zum Ausgeben einer CD. [BAND]: Ohne Funktion.
6	Speicherkartensteckplatz	Zum Einstecken einer SD(HC)-Speicherkarte.
7	Fernbedienung	[⏻]: Player ein/aus. [🔇]: Stummschaltung ein/aus. [MOD]: Zum Umschalten zwischen CD, USB und Speicherkarte. [▶]: Zum Umschalten zwischen Wiedergabe und Pause. [VOL-/VOL+]: Zum Einstellen der Lautstärke. [◀◀/▶▶]: Zur Titelwahl. [SEL]: Zur Klangeinstellung: Bass → Treble → Balance → EQ → Loudness (Einstellung mit VOL-/VOL+). [LOUD]: Loudness-Funktion ein/aus. [EQ]: Zum Anwählen von Equalizereinstellungen: Rock → Pop → Classic → DSP off (neutral). [M1]: Sprung zu Titel 1. [M2/INT]: 10-sekündige Introfunktion ein/aus. [M3/RPT]: Zum Anwählen von Wiederholungsfunktionen: 1 → ALL → OFF. [M4/RDM]: Zufallswiedergabe ein/aus. [M5/-10/M6+10]: 10 Titel zurück/vor.

Empfangsmodul

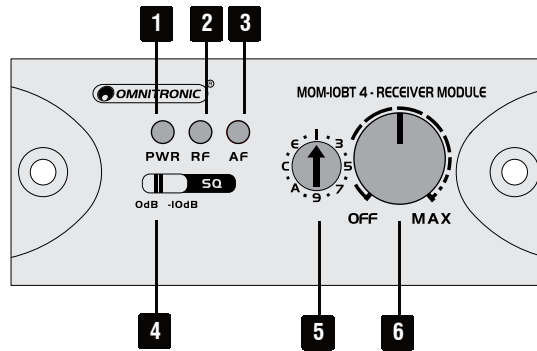

Nr.	Element	Funktion
1	Betriebsanzeige PWR	Leuchtet bei eingeschaltetem Gerät.
2	Empfangsanzeige RF	Zeigt den Empfang des Funksignals an.
3	Empfangsanzeige AF	Zeigt den Empfang des Audiosignals an.
4	Schiebeschalter SQ	Zum Einstellen der Rauschsperrschwelle.
5	Kanalschalter	Zum Einstellen der Empfangsfrequenz.
6	Ein-/Ausschalter und Pegelregler	Durch Aufdrehen des Reglers im Uhrzeigersinn wird der Empfänger eingeschaltet und der Lautstärkepegel eingestellt. Durch Einrasten des Reglers am Linksanschlag wird der Empfänger ausgeschaltet.

Audio-Link-Modul

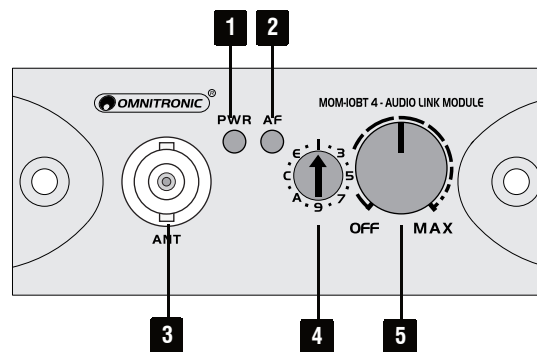

Nr.	Element	Funktion
1	Betriebsanzeige PWR	Leuchtet bei eingeschaltetem Gerät.
2	Sendeanzeige AF	Zeigt den Pegel des Audiosignals an.
3	Antennenanschluss	BNC-Buchse für den Anschluss der Sendeantenne.
4	Kanalschalter	Zum Einstellen der Übertragungsfrequenz.
5	Ein-/Ausschalter und Pegelregler	Durch Aufdrehen des Reglers im Uhrzeigersinn wird der Sender eingeschaltet und der Lautstärkepegel eingestellt. Durch Einrasten des Reglers am Linksanschlag wird der Sender ausgeschaltet.

Funkmikrofon

Das dynamische Handmikrofon mit integriertem Sender kann zur drahtlosen Übertragung von Sprache und Gesang an ein Empfangsmodul genutzt werden, das auf den gleichen Übertragungskanal abgestimmt ist.

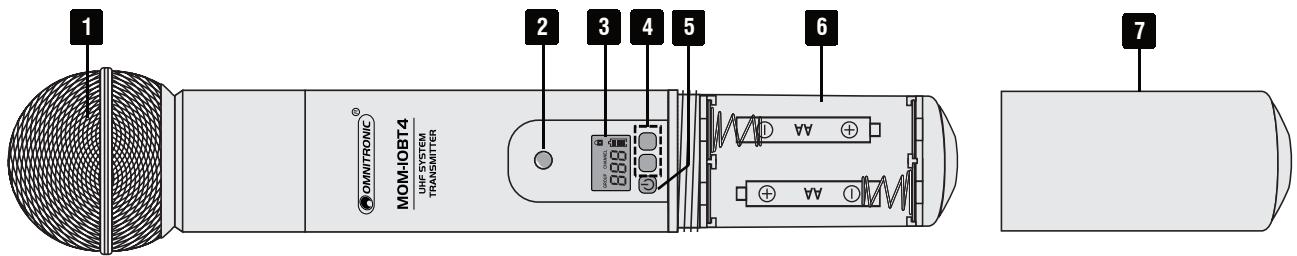

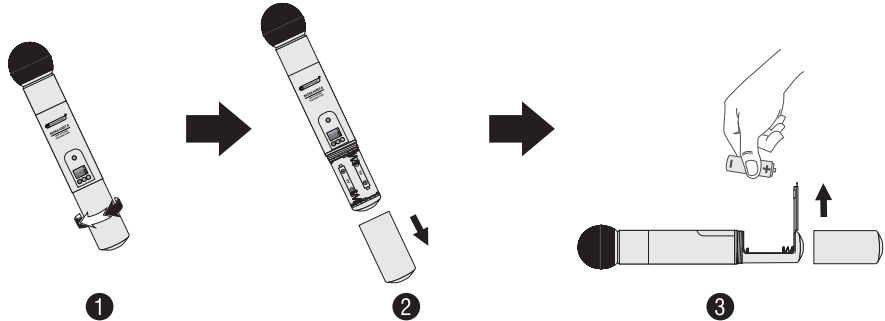
Nr.	Element	Funktion
1	Mikrofonmodul	Dynamische Mikrofonkapsel mit Nierencharakteristik.
2	Batterieanzeige	Leuchtet die Anzeige rot, sind die Batterien verbraucht.
3	Display	Zeigt den Übertragungskanal und die Kapazität der Batterien:  voll → erschöpft Hinweis: Die Hintergrundbeleuchtung erlischt nach kurzer Zeit, wenn keine Taste betätigt wird.
4	Tasten für den Übertragungskanal	Zum Einstellen des Kanals eine der Tasten 2 Sekunden gedrückt halten; anschließend blinkt die Anzeige 5 Sekunden.
5	Ein-/Ausschalter	<ul style="list-style-type: none"> • Zum Ein- bzw. Ausschalten die Taste 2 Sekunden gedrückt halten. • Zum Aktivieren/Deaktivieren der Stummschaltung ca. 1 Sekunde drücken.
6	Batteriefach	Zum Einsetzen von Batterien die Abdeckung (7) aufschrauben und die Verriegelung nach oben aufklappen. Zwei 1,5-V-Batterien der Größe Mignon (AA) wie im Batteriefach angegeben einsetzen, die Verriegelung schließen und die Abdeckung wieder anschrauben.  Hinweis: Bei längerem Nichtgebrauch die Batterien herausnehmen, um das Mikrofon vor einem eventuellen Auslaufen der Batterien zu schützen.
7	Batteriefachabdeckung	Entfernen Sie die Abdeckung um verbrauchte Batterien zu wechseln.

Taschensender

Der Taschensender kann zur drahtlosen Übertragung von Audiosignalen an ein Empfangsmodul genutzt werden, das auf den gleichen Übertragungskanal abgestimmt ist. Kopfbügelmikrofon und Krawattenmikrofon sind als Zubehör erhältlich.

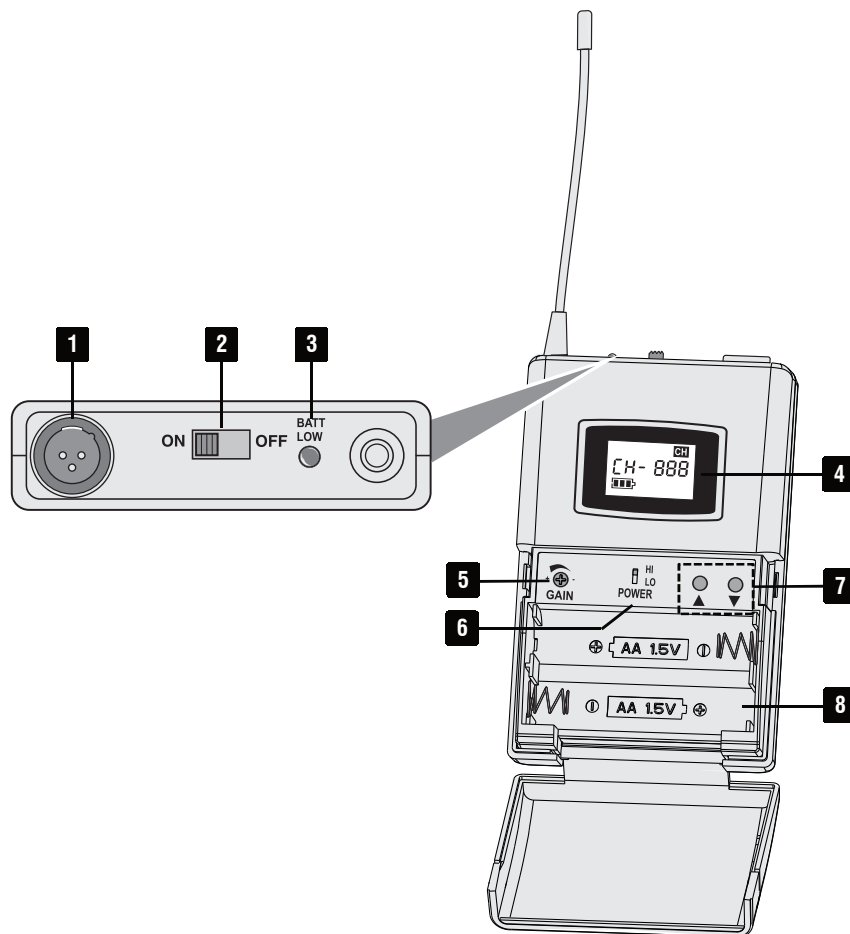

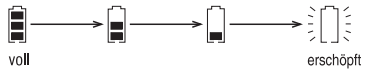
Nr.	Element	Funktion
1	Mikrofonanschluss	3-polige Mini-XLR-Buchse zum Anschluss eines der Zubehörmikrofone.
2	Ein-/Aus-Schalter	ON = Ein, OFF = Aus.
3	Batterieanzeige	Leuchtet die Anzeige rot, sind die Batterien verbraucht.
3	Display	Zeigt den Übertragungskanal und die Kapazität der Batterien: 
5	Empfindlichkeitsregler	Zur Korrektur des Lautstärkepegels des Taschensenders. Die Empfindlichkeit reduzieren, wenn das Signal des Taschensenders zu laut und dadurch verzerrt ist. Die Empfindlichkeit erhöhen, wenn der Pegel zu gering ist und sich dadurch ein schlechter Rauschabstand ergibt.
6	Schalter für die Sendeleistung	HI = hohe Leistung für eine große Reichweite bei kürzerer Batterielaufzeit, LO = kürzere Reichweite bei längerer Batterielaufzeit.
7	Tasten für den Übertragungskanal	Zum Einstellen des Kanals eine der Tasten drücken; anschließend blinkt die Anzeige 5 Sekunden.
8	Batteriefach	Zum Einsetzen von Batterien den Deckel aufklappen und zwei 1,5-V-Batterien der Größe Mignon (AA) wie im Batteriefach angegeben einsetzen. Den Deckel wieder schließen. Hinweis: Bei längerem Nichtgebrauch die Batterien herausnehmen, um den Taschensender vor einem eventuellen Auslaufen der Batterien zu schützen.

4 Aufstellen und Transport

Aufstellen

Das PA-System kann frei aufgestellt oder über den Einbaufansch auf der Unterseite auf ein Boxenstativ montiert werden. Eine Schutzhülle aus schwarzem Synthetikgewebe ist als Zubehör erhältlich. Diese ist akustisch transparent und kann auch während des Betriebs auf der Box verbleiben. In den Taschen auf der Außenseite kann einfach Zubehör verstaut werden.



Hinweise

Stellen Sie das PA-System bitte immer standsicher auf einen festen, ebenen, rutschfesten, erschütterungsfreien und schwingungsfreien Untergrund auf. Verlegen Sie alle Anschlusskabel so, dass niemand darüber stolpern kann. Beachten Sie bei der Installation die gesetzlichen, nationalen Sicherheitsvorschriften. Das Gerät muss sicher aufgestellt oder befestigt sein, sodass es nicht herunterfallen kann.

Transport

Für den Transport besitzt das Gerät Rollen und einen ausziehbaren Teleskopgriff. Drücken Sie die Entriegelungstaste und ziehen Sie den Griff wie gewünscht heraus.



5 Stromversorgung

Die Stromversorgung des Verstärkersystems kann mittels Netzspannung und für den mobilen Einsatz auch über zwei Akkus (Zubehör) erfolgen.

Netzbetrieb

Für den Netzbetrieb schließen Sie das beiliegende Netzkabel an die Netzbuchse an und verbinden es mit einer Steckdose (230 V~/50 Hz). Bei Netzanschluss ist immer die Ladeautomatik für die Akkus aktiv und die LEDs der Batterieanzeige blinken. Das Gerät muss zum Laden nicht eingeschaltet sein, kann aber auch während des Ladens betrieben werden. Ist der Ladevorgang beendet, leuchtet die LED FULL kontinuierlich.

Hinweis

Trennen Sie das Gerät nach dem Betrieb oder nach dem Aufladen der Akkus von der Netzsteckdose, damit nicht unnötig Strom verbraucht wird.

Akkubetrieb

Im Akkubetrieb lässt sich der Ladezustand der Akkus über die Batterieanzeige in fünf Stufen ablesen. Mit sinkender Kapazität erlöschen nacheinander die grünen LEDs. Leuchtet nur noch die Anzeige LOW, sollten die Akkus aufgeladen werden. Schließen Sie das Gerät dann an die Netzstromversorgung an. Bevor das PA-System zum ersten Mal netzunabhängig betrieben werden kann, müssen die Akkus voll aufgeladen werden. Die Ladezeit beträgt zwischen 5 und 6 Stunden. Sind die Akkus geladen, kann das Gerät 6 bis 8 Stunden verwendet werden. Um die Akkulaufzeit zu erhöhen, sollten Sie Verbraucher wie Bluetooth-Empfänger, CD-/MP3-Player und Funkmodule bei Nichtgebrauch immer ausschalten.

Hinweise

Um Beschädigungen der Akkus durch Tiefentladung zu vermeiden und eine Reduzierung ihrer Lebensdauer zu verhindern, beachten Sie bitte folgende Hinweise:

- Laden Sie die Akkus bei Inbetriebnahme und nach längerer Lagerung immer voll auf.
- Leuchtet die LED LOW, sind die Akkus fast entladen und sollten so bald wie möglich aufgeladen werden.
- Laden Sie die Akkus bei längerer Lagerung sowie mindestens jeden Monat während der Lagerzeit voll auf.

Einbau von Akkus

STROMSCHLAGGEFAHR!



Schalten Sie das Gerät aus und trennen Sie es von der Netzspannung, bevor Sie Abdeckungen öffnen.

Für Akkubetrieb werden zwei Akkus (12 V, 7 Ah) benötigt, die als Zubehör erhältlich sind. Diese werden in das Akkufach auf der Vorderseite eingesetzt. Bitte verwenden Sie ausschließlich die Zubehörakkus, die den technischen Anforderungen entsprechen. Führen Sie die folgenden Schritte für das Einsetzen der Akkus aus:

- 1) Lösen Sie die beiden Innensechskantschrauben an der Unterseite des Geräts und nehmen Sie die Abdeckung des Akkufachs ab (Abb. A).
- 2) Lösen Sie die Kreuzschlitzschraube der Fixierplatte im Akkufach und nehmen Sie diese ab (Abb. B).
- 3) Die Stromversorgungskabel sind farblich gekennzeichnet und mit Flachsteckhülsen ausgerüstet. Verbinden Sie jeweils die Akkus polungsrichtig mit den Kabeln (rot = Pluspol, schwarz = Minuspol).
- 4) Befestigen Sie die Fixierplatte wieder im Akkufach und die Abdeckung des Akkufachs (Abb. C).

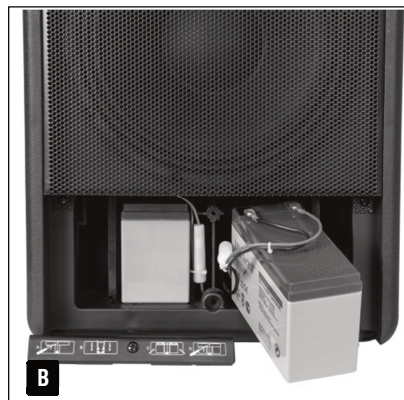

6 Einbau von Erweiterungsmodulen

STROMSCHLAGGEFAHR!



Schalten Sie das Gerät aus und trennen Sie es von der Netzspannung, bevor Sie Abdeckungen öffnen.

Einbau von Funkmodulen

Das PA-System verfügt über vier Erweiterungsschächte für die schnelle und einfache Installation von Funkmodulen. Die Schächte 1-3 sind für Empfangsmodule vorgesehen und mit **RECEIVER** beschriftet. Der vierte Schacht **TRANSMITTER** ist für Audiosignale optimiert und kann mit einem Audio-Link-Modul bestückt werden. Beim Verlinken von zwei Geräten für Stereo-Betrieb überträgt das Audio-Link-Modul das Mastersignal auf das Empfangsmodul im Nebengerät. Da der Schacht nicht über den Mikrofoneingang geführt wird, sind der Klangregler (8) und der Effektreger (9) hier nicht wirksam. Stattdessen stehen die Klangregler BASS und TREBLE (12) zur Verfügung. Beim Verlinken mehrerer Geräte im Monobetrieb können auch die Schächte 1-3 zum Empfang des Mastersignals verwendet werden. Führen Sie die folgenden Schritte für die Installation eines Moduls aus:

- 1) Schalten Sie das Gerät aus und trennen Sie es von der Netzspannung.
- 2) Lösen Sie die Schrauben und entfernen Sie die Abdeckung des gewünschten Schachts.
- 3) Schieben Sie das Modul vorsichtig in den Erweiterungsschacht bis es an die Kontakteleiste stößt. Rasten Sie das Modul mit einem leichten Druck ein.
- 4) Schrauben Sie das Modul fest.
- 5) Schließen Sie die gemeinsame Antenne für die Empfängermodule an die zugehörige Buchse **RECEIVER ANT.** an. Das Audio-Link-Modul verfügt über eine eigene Buchse für die Sendeantenne. Richten Sie die Antennen für den Funkbetrieb senkrecht auf.



Abb. A Empfängermodul



Abb. B Audio-Link-Modul

Einbau des CD-/MP3-Players

Der oberste Erweiterungsschacht **PLAYER SLOT** ist für den Einbau des CD-/MP3-Players vorgesehen. Führen Sie die folgenden Schritte für die Installation aus:

- 1) Schalten Sie das Gerät aus und trennen Sie es von der Netzspannung.
- 2) Lösen Sie die Schrauben und entfernen Sie die Abdeckung des Schachts.
- 3) Entfernen Sie die Transportsicherungsschrauben auf der Oberseite des Moduls (Abb. C).
- 4) Verbinden Sie die Anschlusskabel mit den Buchsen des Moduls gemäß dem Geräteaufdruck.
- 5) Schieben Sie das Modul vorsichtig in den Erweiterungsschacht und schrauben Sie es mit den längeren mitgelieferten Schrauben fest.



Abb. C Transportsicherungsschrauben

7 Bedienung

Mixereinheit

Zum Schutz Ihrer Geräte, insbesondere der Lautsprecher, sollten Sie beim Einschalten immer die folgende Vorgehensweise einhalten: Alle Ausgangsregler der Geräte auf Minimum stellen. Erst die angeschlossenen Tonquellen einschalten, dann das PA-System. Drehen Sie dann die Lautstärkeregler an den Signalquellen auf (sofern vorhanden) und stellen Sie den Ausgangsregler **MASTER LEVEL** des PA-Systems zunächst auf einen niedrigen Pegel ein. Nehmen Sie die gewünschten Lautstärke- und Klangeinstellungen am PA-System vor. Stellen Sie die Lautstärke nicht benutzter Quellen immer auf Minimum ein oder schalten Sie die Quellen ganz aus. Schalten Sie nach dem Betrieb die Geräte in umgekehrter Reihenfolge aus: zuerst das PA-System dann die Tonquellen.

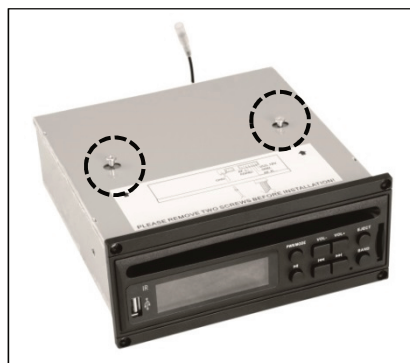
Bluetooth-Verbindung mit mobilen Geräten herstellen

Das PA-System verfügt über einen Bluetooth-Empfänger, mit dem Musik kabellos von kompatiblen Bluetooth-Geräten wie Smartphones, Tablets und Notebooks wiedergegeben werden kann.

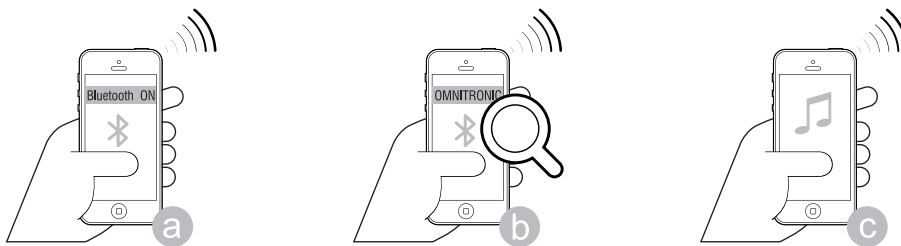

- 1) Drehen Sie den Regler **PLAYER/BT** zum Einschalten des Bluetooth-Empfängers von der Position **OFF** auf.
- 2) Drücken Sie die Taste **BLUETOOTH**, um in den Pairing-Modus zu wechseln. Die Bluetooth-Anzeige **PAIR** blinkt und es ertönt ein Signal.
- 3) Aktivieren Sie die Bluetooth-Funktion an der Bluetooth-Quelle und starten Sie die Gerätesuche. Wählen Sie „**OMNITRONIC**“ aus der Liste aus und verbinden Sie die Geräte. Sobald die Geräte gekoppelt sind, ertönt erneut Signal und die Bluetooth-Anzeige **PAIR** leuchtet konstant.
- 4) Starten Sie die Wiedergabe der Musik an der Bluetooth-Quelle wie gewohnt. Sie wird dann über das PA-System wiedergegeben.
- 5) Verwenden Sie den Regler **PLAYER/BT** zum Einstellen der Lautstärke.

Hinweise

- Der Regler **PLAYER/BT** gilt auch für das CD-/MP3-Playermodul. Verwenden Sie daher das Playermodul nicht bei Bluetooth-Betrieb. Anderenfalls werden beide Tonquellen gleichzeitig wiedergegeben.
 - Wenn Sie den Bluetooth-Empfänger nicht benötigen, sollten Sie den Regler **PLAYER/BT** immer auf Position OFF stellen, um Akkuleistung zu sparen.
- 6) Bei Trennung der Bluetooth-Verbindung (z. B. wenn die Bluetooth-Quelle aus der Reichweite der Funkverbindung bewegt wird), muss das Pairing an der Bluetooth-Quelle erneut durchgeführt werden.
 - 7) Um die Geräte zu entkoppeln, drücken Sie die Taste **BLUETOOTH**. Die Bluetooth-Anzeige **PAIR** erlischt.

Kabelgebundene Mikrofone und Audiogeräte verwenden

- 1) Für den Anschluss von dynamischen Mikrofonen stehen die beiden Kombibuchsen **MIC IN** zur Verfügung. Verwenden Sie die Regler darüber zum Einstellen der Lautstärke. Mit dem Regler **TONE** können Sie den Klang optimieren und mit dem Regler **REVERB** fügen Sie dem Mikrofonsignal einen Echoeffekt hinzu.
- 2) Schließen Sie kabelgebundene Audiogeräte mit Line-Ausgang (z. B. CD-Player, Laptop) an den XLR- oder Cinch-Eingang **LINE IN** an. Verwenden Sie den Regler darüber zum Einstellen der Lautstärke der Quelle. Bei Anschluss einer Stereoquelle stellen Sie den zugehörigen Schiebeschalter (15) auf **STEREO**, bei einer Monoquelle auf **MONO**.

Hinweis

- Richten Sie Mikrofone nie direkt auf Lautsprecher. Dies kann zu gefährlichen und unangenehmen Rückkopplungen führen, die einen lauten Pfeifton verursachen.

Funkstrecken aufbauen

Zum Aufbau von drahtlosen Audio-Übertragungsstrecken stehen 16 Kanäle in den UHF-Bereichen 823-832 und 863-865 MHz zur Verfügung. Als Sender können das Audio-Link-Modul, Funkmikrofone und Taschensender der MOM-10BT4-Serie verwendet werden. Führen Sie die folgenden Schritte für den Aufbau einer Funkverbindung aus.

- 1) Schalten Sie zuerst nur das Empfangsmodul ein, indem Sie den Lautstärkereglern vom Linksanschlag aufdrehen. Stellen Sie dann mit dem Kanalwahlschalter einen freien Übertragungskanal ein. Leuchtet oder flackert die Empfangsanzeige RF, werden Störungen oder Signale anderer Sender empfangen. Wählen Sie in diesem Fall einen anderen Kanal.
- 2) Schalten Sie nun den Sender ein und stellen Sie ihn auf den Übertragungskanal des Empfangsmoduls ein.
- 3) Stellen Sie mit dem Lautstärkereglern am Audio-Link-Modul die gewünschte Lautstärke für das gesendete Audiosignal ein und am Empfänger die gewünschte Wiedergabelautstärke. Verwenden Sie am Taschensender den Gain-Regler zur Korrektur des Lautstärkepegels.
- 4) Korrigieren Sie bei Bedarf den Schwellwert für die Störunterdrückung mit dem Schalter SQ am Empfänger. Die Störunterdrückung schaltet den Empfänger stumm, wenn in Sprech- oder Gesangspausen Störsignale empfangen werden, deren Pegel unter dem eingestellten Schwellwert liegen. Bei gutem Empfang sollte der höhere Wert eingestellt sein und bei größerer Entfernung zwischen Sender und Empfänger der niedrigere Wert.
- 5) Wiederholen Sie die Vorgehensweise für den Aufbau weiterer Funkverbindungen.
- 6) Die Übertragungsqualität hängt stark von den Umgebungsbedingungen ab. Beachten Sie die folgenden Punkte für optimalen Empfang:
 - halten Sie zwischen Sender und Empfangsmodul eine Sichtlinie aufrecht.
 - achten Sie darauf, dass der Abstand zwischen Sender und Empfangsmodul nicht zu groß ist.
 - achten Sie darauf, dass der Empfang nicht durch Gegenstände gestört ist; vermeiden Sie die Platzierung des PA-Systems in der Nähe von Objekten aus Metall oder anderen dichten Werkstoffen sowie Computern oder anderen HF-erzeugenden Geräten (mind. 50 cm Abstand).
 - achten Sie darauf, dass die Kapazität der Batterien des Funkmikrofons bzw. Taschensenders immer ausreichend ist.

Hinweise

- Sender und Empfänger müssen auf den gleichen Kanal eingestellt sein, andernfalls ist keine Signalübertragung möglich
- Stellen Sie niemals mehrere Sender auf den gleichen Kanal ein.
- In das PA-System, in das das Audio-Link-Sendemodul eingebaut wurde, müssen die Empfangsmodule auf unterschiedliche Kanäle eingestellt werden, andernfalls treten Rückkopplungen auf.
- Abhängig von den Umgebungsbedingungen, ist ein Parallelbetrieb mit bis zu 4 Funkstrecken möglich.
- Wenn Sie Module nicht benötigen, sollten Sie diese ausschalten, um Akkuleistung zu sparen.

Vorrangschaltung

Die Taste **VOICE PRIORITY** aktiviert die Mikrofon-Vorrangschaltung. Ist die Funktion aktiviert, wird bei Durchsagen über ein kabelgebundenes Mikrofon oder einen Funksender die Lautstärke der laufenden Musik stark gesenkt.

Mobiles Gerät aufladen

Der USB-Anschluss (24) ermöglicht das Aufladen von Akkus in mobilen Geräten bis max. 5V/2 A, die dafür vorgesehen sind und über eine entsprechende USB-Schnittstelle verfügen (z. B. Smartphone, Tablet etc.). Beachten Sie hierzu auch die technischen Daten der Geräte. Verbinden Sie das zu ladende, mobile Gerät über ein geeignetes USB-Kabel mit der USB-Ladebuchse (24). Der Ladevorgang wird gestartet.

CD-/MP3-Player verwenden

Über den Player lassen sich sowohl Standard-Audio-CDs als auch CDs, USB-Speichermedien und SD-Karten mit Dateien im MP3-, WMA- und WAV-Format abspielen. Die Bedienung des Players kann wahlweise über die Tasten an der Gerätevorderseite oder über die Fernbedienung erfolgen.

- 1) Zum Einschalten des Players drehen Sie den Regler **PLAYER/BT** von der Position **OFF** auf und drücken dann kurz die Taste **POWER/MODE** am Player.
- 2) Nach dem Einsetzen eines Datenträgers wird dieser als Abspielmedium angewählt. Mit einem kurzen Druck auf die Taste **POWER/MODE** kann zwischen den Datenträgern umgeschaltet werden. Das Display zeigt an, welche Quelle aktiviert ist. Sollte ein Datenträger nicht auf Anrieb erkannt werden, entfernen Sie ihn bitte nochmals und setzen ihn erneut ein.
- 3) Drücken Sie die Taste [**▶II**], um die Wiedergabe zu starten (Einblendung **▶**). Ein erneuter Tastendruck unterbricht die Wiedergabe (Einblendung **II**).
- 4) Stellen Sie mit den Tasten **VOL-** und **VOL+** die Grundlautstärke des Players ein. Mischen Sie dann mit dem Pegelregler **PLAYER/BT** das Signal des Players auf das Mastersignal. Mit der Taste [**⊗**] schalten Sie den Player stumm (Einblendung **MUTE**).
- 5) Mit den Tasten [**⏮**] und [**⏭**] kann auf Titel vor- oder zurückgesprungen werden. Mit den Tasten [-10] und [+10] auf der Fernbedienung springen Sie 10 Titel vor oder zurück.
- 6) Mit der Taste [**SEL**] auf der Fernbedienung können Sie Klangeinstellungen wählen: Bass → Treble → Balance → EQ → Loudness. Mit den Tasten [**VOL-**] und [**VOL+**] stellen Sie die Werte ein.
- 7) Mit der Taste [**EQ**] auf der Fernbedienung können Sie EqualizerEinstellungen anwählen: Rock → Pop → Classic → DSP off (neutral), die Taste [**LOUD**] schaltet eine Loudness-Funktion hinzu.
- 8) Mit der Taste [**RPT**] auf der Fernbedienung aktivieren Sie Wiederholffunktionen: 1 → ALL → OFF.
- 9) Mit der Taste [**RDM**] auf der Fernbedienung aktivieren Sie die Zufallswiedergabe.

Hinweise

- Dateiverzeichnisse auf Datenträgern werden für die Wiedergabe zusammengefasst. Eine Ordernavigation ist nicht möglich.
- Beenden Sie immer erst die Wiedergabe mit der Taste [**▶II**] bevor Sie einen Datenträger entfernen, um Schäden oder Datenverlust zu vermeiden.
- Wenn Sie den Player nicht benötigen, sollten Sie den Regler **PLAYER/BT** immer auf Position **OFF** stellen, um Akkuleistung zu sparen.
- Die Fernbedienung wird mit eingesetzter Batterie geliefert. Damit die Batterie während der Lagerung nicht entladen werden kann, befindet sich eine Isolierfolie zwischen der Batterie und den Batteriekontakten. Ziehen Sie vor dem ersten Betrieb die Folie auf der Rückseite der Fernbedienung aus dem Batteriehalter heraus. Anderenfalls ist die Fernbedienung nicht funktionstüchtig.
- Lässt die Reichweite der Fernbedienung nach, ist die Batterie verbraucht und muss ausgetauscht werden. Drücken Sie dazu auf der Rückseite der Fernbedienung den kleinen Riegel mit der Kerbe nach rechts drücken und ziehen Sie gleichzeitig den Batteriehalter heraus. Bei längerem Nichtgebrauch die Batterie herausnehmen, um den Fernbedienung vor einem eventuellen Auslaufen der Batterie zu schützen.

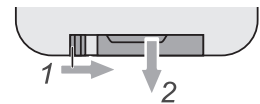

8 Audio-Link-Betrieb

Das Mastersignal eines MOM-10BT4-Systems kann drahtlos über dessen Audio-Link-Sendemodul auf die Empfangsmodule weiterer Systeme übertragen werden. Stellen Sie dazu an den Empfangsmodulen der Nebengeräte den Übertragungskanal ein und das Audio-Link-Modul des Hauptgeräts auf den gleichen Kanal ein. Achten Sie jedoch darauf, dass am Hauptgerät die Empfangsmodule und das Audio-Link-Modul auf unterschiedliche Kanäle eingestellt sind, andernfalls treten Rückkopplungen auf. Alternativ können Sie das Signal kabelgebunden über den XLR-Ausgang **LINE OUT/WIRELESS LINK (16)** weiterleiten.

Die Signalausgabe wird über den Schalter (17) konfiguriert:

Stellung	Funktion
STEREO MIX	Das Mastersignal des Hauptgeräts wird als Monosignal an das Audio-Link-Modul und an den XLR-Ausgang gegeben. Verwenden Sie diese Einstellung, wenn Sie das Mastersignal auf weitere PA-Systeme übertragen möchten.
MONO R	Der rechte Kanal der Stereosignalquellen (Bluetooth-Empfänger, CD-/MP3-Player, Line-Eingang) wird an das Audio-Link-Modul und den XLR-Ausgang gegeben. Am Hauptgerät wird der linke Stereokanal und am Nebengerät der rechte Stereokanal wiedergegeben. Die Monosignalquellen (Empfängermodul 1-3 und MIC 1-2) werden auf beiden PA-Systemen wiedergegeben. Verwenden Sie diese Einstellung, wenn Sie zwei PA-Systeme für eine Stereobeschallung verwenden möchten.

Anwendungsbeispiele

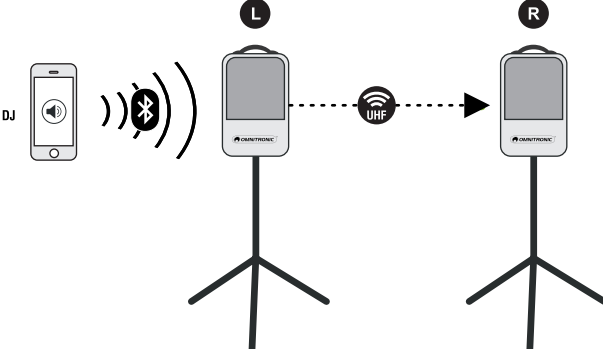
Stereobetrieb	Beschreibung
	Das Hauptgerät erhält das Signal einer Bluetooth-Quelle. Mit der Schalterstellung MONO R wird das Mastersignal in Stereokanäle aufgeteilt: das Hauptgerät gibt den linken Stereokanal wieder und überträgt den rechten Stereokanal auf das Nebengerät.

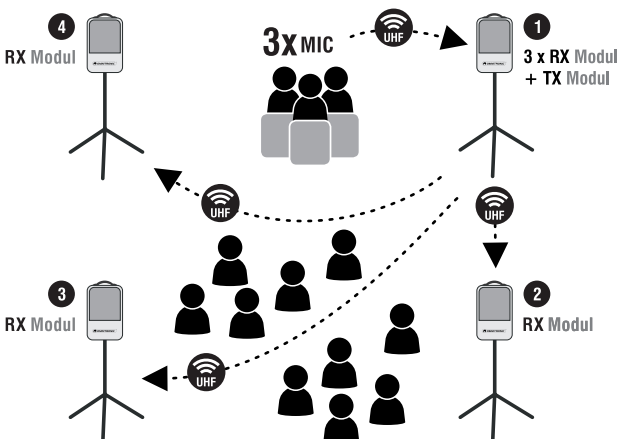
Monobetrieb mit 1 Audio-Link-Modul	Beschreibung
	Drei Funkmikrofone auf einer Konferenz werden am Hauptgerät gemischt und gesendet. Die Empfänger der Nebengeräte empfangen das Funksignal und geben es wieder. Der Schalter (17) steht auf STEREO MIX.

Monobetrieb mit mehreren Audio-Link-Modulen

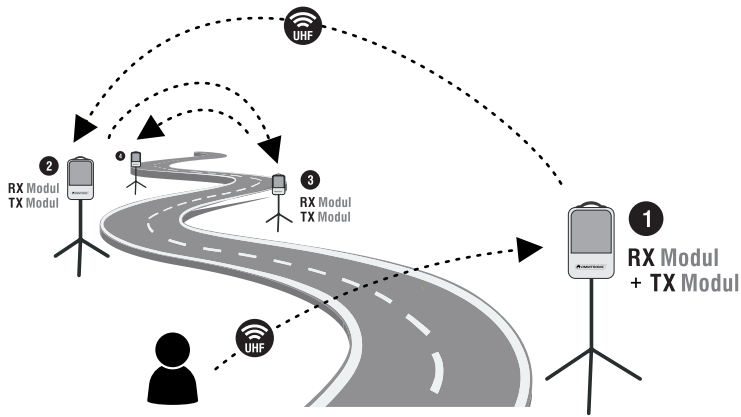

Beschreibung

Um eine Beschallung bei langen Distanzen zu erreichen, werden mehrere Boxen mit Audio-Link-Sendmodulen eingesetzt. Die Sendemodule sind dabei auf unterschiedliche Übertragungskanäle eingestellt. Das Ausgangssignal der ersten Box wird dann drahtlos von einer zur nächsten Box übertragen. Der Schalter (17) steht jeweils auf STEREO MIX.

9 Reinigung und Wartung

Das Gerät sollte regelmäßig von Verunreinigungen wie Staub usw. gereinigt werden. Verwenden Sie zur Reinigung ein fusselfreies, angefeuchtetes Tuch. Auf keinen Fall Alkohol oder irgendwelche Lösungsmittel zur Reinigung verwenden!

Im Geräteinneren befinden sich außer der Sicherung keine zu wartenden Teile. Wartungs- und Servicearbeiten sind ausschließlich dem autorisierten Fachhandel vorbehalten! Sollten einmal Ersatzteile benötigt werden, verwenden Sie bitte nur Originalersatzteile. Wenn die Anschlussleitung dieses Geräts beschädigt wird, muss sie durch eine besondere Anschlussleitung ersetzt werden, die von Ihrem Fachhändler erhältlich ist. Sollten Sie noch weitere Fragen haben, steht Ihnen Ihr Fachhändler jederzeit gerne zur Verfügung.

Sicherungswechsel

Wenn die Feinsicherung des Gerätes defekt ist, darf diese nur durch eine Sicherung gleichen Typs ersetzt werden. Vor dem Sicherungswechsel ist das Gerät allpolig von der Netzspannung zu trennen (Netzstecker ziehen).

So gehen Sie vor:

Schritt 1: Öffnen Sie den Sicherungshalter an der Geräterückseite mit einem passenden Schraubendreher.

Schritt 2: Entfernen Sie die defekte Sicherung aus dem Sicherungshalter.

Schritt 3: Setzen Sie die neue Sicherung in den Sicherungshalter ein.

Schritt 4: Setzen Sie den Sicherungshalter wieder im Gehäuse ein.

Lautsprecher

Klingt die Lautsprecherbox verzerrt ist eventuell einer der Lautsprecher defekt. Um weitere Schäden an der Box zu vermeiden, setzen Sie sich bitte mit einer Fachwerkstatt in Verbindung. Wenn an der Lautsprecherbox klappernde Geräusche hörbar sind, könnte es sein, dass sich Schrauben durch Vibrationen gelöst haben. In diesem Fall sollte die Lautsprecherbox von einem Fachmann überprüft werden.

Lagerung und Wartung des Akkus

Bei längerer Nichtbenutzung muss der Akku jeden Monat neu geladen werden. Ansonsten Gefahr von dauerhaftem Leistungsverlust oder Akkuschäden. Der Akku muss unter einer Temperatur von -5°C unbedingt aus dem Gehäuse entnommen werden! Ansonsten Gefahr von Akkuschäden. Bewahren Sie den Akku immer an einem ausreichend warmen, trockenen und kindersicheren Ort auf.

10 Umweltschutz

Informationen zur Entsorgung



Bitte übergeben Sie das Gerät bzw. die Geräte am Ende der Nutzungsdauer zur umweltgerechten Entsorgung einem örtlichen Recyclingbetrieb. Geräte, die mit diesem Symbol gekennzeichnet sind, dürfen nicht im Hausmüll entsorgt werden. Für weitere Informationen wenden Sie sich bitte an Ihren Händler oder die zuständige örtliche Behörde. Entnehmen Sie evtl. eingelegte Batterien und entsorgen Sie diese getrennt vom Produkt.



Als Endverbraucher sind Sie durch die Batterieverordnung gesetzlich zur Rückgabe aller gebrauchten Batterien und Akkus verpflichtet. Die Entsorgung über den Hausmüll ist verboten. Verbrauchte Batterien können Sie unentgeltlich bei den Sammelstellen Ihrer Gemeinde und überall, wo Batterien verkauft werden, abgeben. Mit der Verwertung von Altgeräten und der ordnungsgemäßen Entsorgung von Batterien und Akkus leisten Sie einen wichtigen Beitrag zum Schutz unserer Umwelt.

11 Technische Daten

MOM-10BT4 PA-System



Bestellnummer:	13106970
Spannungsversorgung:	230 V~ 50 Hz/100 W oder 2 x 12 V/7 Ah Akku
Verstärkerleistung:	80 W RMS, 160 W max.
Akku-Betriebsdauer:	6-8 Stunden
Akku-Ladezeit:	5-6 Stunden
Lautsprecher:	
LF-Lautsprecher:	25 cm (10")
HF-Lautsprecher:	2,5 cm (1")
Frequenzbereich:	50 Hz - 18 kHz
Klirrfaktor:	<0,5 %
Eingänge:	
Mic:	Kombination XLR/6,3-mm-Klinke, sym.
Line:	XLR, sym. und Cinch L/R
Ausgang:	
Line:	XLR, sym.
Bluetooth:	Version 4.0
Profil:	A2DP 1.2
Unterstützte Codecs:	MP3, AAC, SBC
Maße (L x B x H):	375 x 335 x 535 mm
Gewicht:	15 kg

MOM-10BT4 Empfangsmodul



Bestellnummer:	13106971
Trägerfrequenz:	823-832 MHz und 863-865 MHz
Empfangsfrequenzen:	16
Reichweite:	30 m (bei Sichtkontakt)
Frequenzstabilität:	10 ppm
Frequenzbereich:	50-15000 Hz
Empfindlichkeit:	-95 dB
Geräuschspannungsabst.:	>80 dB
Dynamikbereich:	>80 dB
Schwellenwert:	<0,1 %
Stromversorgung:	DC 12 V/170 mA
Maße (L x B x H):	139 x 71 x 30 mm
Gewicht:	90 g

MOM-10BT4 Audio-Link-Modul



Bestellnummer:	13106972
Trägerfrequenz:	823-832 MHz und 863-865 MHz
Sendefrequenzen:	16
RF-Ausgangsleistung:	10 mW
Reichweite:	30 m (bei Sichtkontakt)
Frequenzstabilität:	10 ppm
Stromversorgung:	DC 12 V/200 mA
Maße (L x B x H):	139 x 71 x 30 mm
Gewicht:	93 g

MOM-10BT4 Funkmikrofon

Bestellnummer:	13106973
Typ:	Dynamisch
Richtcharakteristik:	Niere
Trägerfrequenz:	823-832 MHz und 863-865 MHz
Sendefrequenzen:	16
RF-Ausgangsleistung:	10 mW
Reichweite:	30 m (bei Sichtkontakt)
Frequenzstabilität:	10 ppm
Spannungsversorgung:	2 x 1,5-V-Batterie (Typ AA)/250 mA
Maße (Ø x L):	52 x 245 mm
Gewicht:	250 g

MOM-10BT4 Taschensender

Bestellnummer:	13106974
Trägerfrequenz:	823-832 MHz und 863-865 MHz
Sendefrequenzen:	16
RF-Ausgangsleistung:	10 mW
Reichweite:	30 m (bei Sichtkontakt)
Frequenzstabilität:	10 ppm
Spannungsversorgung:	2 x 1,5-V-Batterie (Typ AA)/130 mA
Maße (L x B x H):	108 x 66 x 22 mm
Gewicht:	80 g

MOM-10BT4 CD-Player mit USB & SD

Bestellnummer:	13106978
Geeignete Datenträger:	CD/-R/-RW im CD-DA-, MP3 und WMA-Format SD und USB bis 32 GB (FAT32)
Stromversorgung:	DC 12 V/1 A
Maße (L x B x H):	165 x 160 x 68 mm
Gewicht:	950 g





Technische Daten können im Zuge der Weiterentwicklung des Produkts ohne vorherige Ankündigung geändert werden.

Funkfrequenzen (in MHz)

Kanal	Frequenz	Kanal	Frequenz	Kanal	Frequenz	Kanal	Frequenz
1	823,050	5	827,150	9	831,450	13	863,650
2	824,650	6	828,250	10	831,950	14	863,950
3	825,150	7	829,450	11	863,050	15	864,350
4	826,350	8	830,850	12	863,350	16	864,750

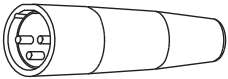
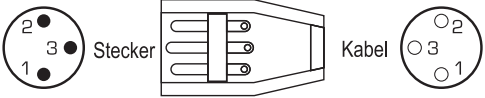
Stecker- und Anschlussbelegungen

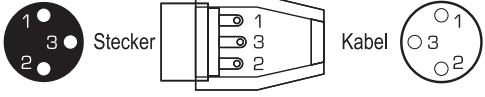
Das PA-System bietet eine Vielzahl von Möglichkeiten für den symmetrischen oder unsymmetrischen Anschluss professioneller Audiogeräte. Um Störgeräusche zu vermeiden, sollte das Gerät vor dem Herstellen und Trennen von Verbindungen ausgeschaltet sein oder die Kanal- und Ausgangsregler auf Minimum gestellt werden. Für eine gute Klangqualität sollten Sie hochwertige, möglichst kurze Kabel verwenden. Nachfolgend finden Belegungsbeispiele für die jeweiligen Anschlüsse.

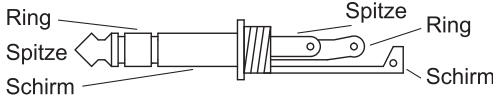
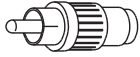
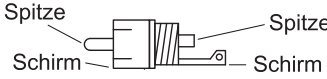
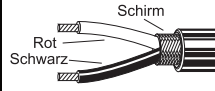
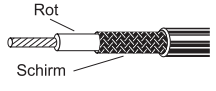
Steckverbindung	Aufbau	Symmetrischer Anschluss	Unsymmetrischer Anschluss
XLR, männl. 		Rot = 2 Schwarz = 3 Schirm = 1	Rot = 2 Schirm = 1 + 3
XLR, weibl. 		Rot = 2 Schwarz = 3 Schirm = 1	Rot = 2 Schirm = 1 + 3
6,3-mm-Klinke, stereo 		Rot = Spitze Schwarz = Ring Schirm = Schaft	Rot = Spitze Schirm = Schaft + Ring
Cinch 		Rot = Spitze Schwarz = Schaft Schirm = unverb.	Rot = Spitze Schirm = Schaft
			

Zubehör

Best.-Nr. 13106993	ACCESSORY Akku 12V/7000mAh
Best.-Nr. 13106975	OMNITRONIC MOM-10BT4 Headset-Mikrofon
Best.-Nr. 13106976	OMNITRONIC MOM-10BT4 Lavalier-Mikrofon
Best.-Nr. 13106977	OMNITRONIC MOM-10BT4 Lautsprechertasche
Best.-Nr. 60004182	OMNITRONIC M-2 Boxenhochständer

MOM-10BT4 Modular Wireless PA System

The MOM-10BT4 is a compact mobile PA system with a modular structure for meetings, conferences and events. The 2-way audio system (10") with class D amplifier neither requires power nor audio cables. Enjoy music wirelessly from your smartphone or tablet via the integrated Bluetooth audio receiver. 3 extension slots are available for easy installation of receivers for wireless microphones. By retrofitting an audio link module you can transmit the master signal to other MOM-10BT4. 2 powerful 12 V batteries allow for 6-8 hours of operation. The enclosure is fitted with a stand sleeve and a trolley handle for easy transport. A protective cover with storage space for cables and other accessories is optionally available.

Overview of all features

- Wireless PA system with modular structure for maximum flexibility
- For mobile applications, e.g. events, sales presentations and lectures
- Wireless audio link operation of several MOM-10BT4 systems for larger events
- Flexible use: mono operation with several systems or stereo operation with 2 systems linked together
- 80 watts output power
- Power-efficient and battery-saving class D amplifier
- High-power 2-way speaker system with 25 cm (10") woofer
- Mains operation or battery operation for 6-8 hours of music playing
- 3 extension slots for retrofitting wireless receivers
- 1 extension slot for retrofitting an audio link module
- 1 extension slot for retrofitting a CD/MP3 player with SD slot and USB port
- Integrated Bluetooth audio streaming for your smartphones and tablets
- 2 microphone inputs (combination XLR/6.3 mm jack) with adjustable reverb effect
- 1 line input (XLR und Cinch), switchable stereo/mono
- Microphone inputs, line input and Bluetooth module with separate volume controls
- Mixer section with common master control and 2-band tone control
- Stereo/mono switch for the master signal during audio link operation
- Additional XLR output for linking several systems via cable
- Switchable microphone priority circuit - ideal for presentations
- Built-in fast charger (5 V/2 A) for convenient charging of your mobile USB devices
- 5-digit battery level indicator
- Integrated automatic charging of the batteries
- Rechargeable lead gel batteries optionally available (item 13106993)
- Ergonomic design
- Two wheels and retractable pulling handle for trolley-like mobility
- Light-weight black plastic enclosure with metal grille
- Flange for speaker stand installation

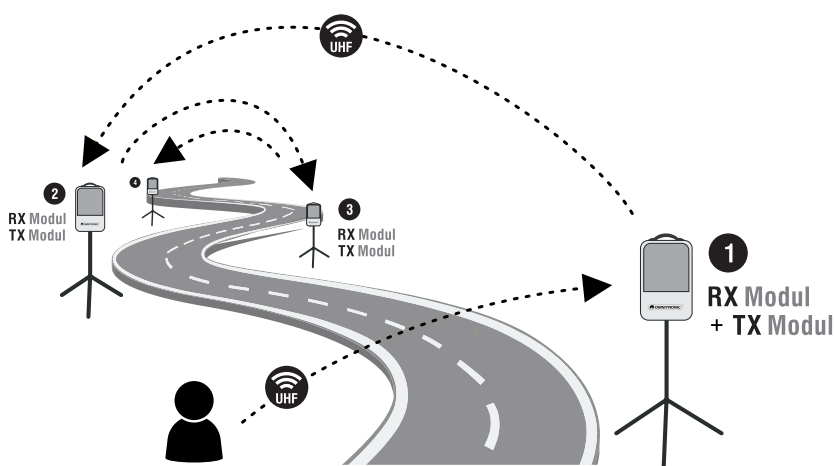

Contents

1 Introduction	26
2 Safety Instructions	27
3 Operating Elements and Connections .	29
Mixer unit	30
CD/MP3 player	32
Receiver module.....	33
Audio link module	33
Wireless microphone	34
Bodypack transmitter	35
4 Setup and Transport	36
Setup	36
Transport	36
5 Power Supply	37
Mains operation	37
Battery operation	37
Installing batteries.....	37
6 Installing Extension Modules	38
Installing wireless modules.....	38
Installing the CD/MP3 player module	38
7 Operation	39
Mixer unit	39
Using cabled microphones and audio devices.	39
Establishing a wireless transmission path	40
Voice priority	40
Charging mobile devices	40
Using the CD/MP3 player	41
8 Audio Link Operation	42
Application examples.....	42
9 Cleaning and Maintenance	44
10 Protecting the Environment	44
11 Technical Specifications	45
Radio frequencies (in MHz)	46
Connections.....	47
Accessories	47

1 Introduction

Welcome to Omnitronic! Thank you for choosing one of our products. This user manual will show you how to install and operate the PA system. Users of this product are recommended to carefully read all warnings in this manual and on the unit in order to protect yourself and others from damage.

This user manual is valid for item numbers: 13106970, 13106971, 13106972, 13106973, 13106974 and 13106978. Please save this document for future needs and pass it on to further owners.



www.omnitronic.de

For product updates, documentation, software and support please visit www.omnitronic.de. You can find the latest version of this user manual in the product's download section.

© 2021 OMNITRONIC. All rights reserved.
No part of this document may be reproduced in any form without the written permission of the copyright owner. The contents of this document are subject to revision without notice due to continued progress in methodology, design, and manufacturing.

All trademarks mentioned herein are the property of their respective owners.

D00116185, version 1.2, publ. 17/08/2023

2 Safety Instructions

CAUTION!	
	Keep this device away from rain and moisture!

CAUTION!	
	Be careful with your operations. With a dangerous voltage you can suffer a dangerous electric shock when touching the wires!

HEALTH HAZARD!	
	By operating speaker systems with an amplifier, you can produce excessive sound pressure levels that may lead to permanent hearing loss.

This PA system has left our premises in absolutely perfect condition. In order to maintain this condition and to ensure a safe operation, it is absolutely necessary for the user to follow the safety instructions and warning notes written in this user manual.

Damages caused by the disregard of this user manual are not subject to warranty. The dealer will not accept liability for any resulting defects or problems.

Unpacking

- Please make sure that there are no obvious transport damages. Should you notice any damages, do not take the device into operation and immediately consult your local dealer.
- Save the package and all packing materials. In the event that a fixture must be returned to the factory, it is important that the fixture be returned in the original factory box and packing.

Protection Class

- This device falls under protection class I. The power plug must only be plugged into a protection class I outlet. The voltage and frequency must exactly be the same as stated on the device. Wrong voltages or power outlets can lead to the destruction of the device and to mortal electrical shock.

Power Cord

- Always plug in the power plug least. The power plug must always be inserted without force. Make sure that the plug is tightly connected with the outlet.
- Never let the power cord come into contact with other cables! Handle the power cord and all connections with the mains with particular caution! Never touch them with wet hands, as this could lead to mortal electrical shock.
- Never modify, bend, strain mechanically, put pressure on, pull or heat up the power cord. Never operate next to sources of heat or cold. Disregard can lead to power cord damages, fire or mortal electrical shock.
- The cable insert or the female part in the device must never be strained. There must always be sufficient cable to the device. Otherwise, the cable may be damaged which may lead to mortal damage.
- Make sure that the power cord is never crimped or damaged by sharp edges. Check the device and the power cord from time to time.

- The occupation of the connection cables is as follows:

Cable	Pin	International
Brown	Live	L
Blue	Neutral	N
Yellow/Green	Earth	

The earth has to be connected! If the device will be directly connected with the local power supply network, a disconnection switch with a minimum opening of 3 mm at every pole has to be included in the permanent electrical installation. The device must only be connected with an electric installation carried out in compliance with the IEC standards. The electric installation must be equipped with a Residual Current Device.

Liquids

- There must never enter any liquid into power outlets, extension cords or any holes in the housing of the device. If you suppose that also a minimal amount of liquid may have entered the device, it must immediately be disconnected. This is also valid, if the device was exposed to high humidity. Also if the device is still running, the device must be checked by a specialist if the liquid has reduced any insulation. Reduced insulation can cause mortal electrical shock.

Foreign Objects

- There must never be any objects entering into the device. This is especially valid for metal parts. If any metal parts like staples or coarse metal chips enter into the device, the device must be taken out of operation and disconnected immediately. Malfunction or short-circuits caused by metal parts may cause mortal injuries.

Ambient Conditions

- The ambient temperature must always be between -5° C and +45° C. Keep away from direct insulation (particularly in cars) and heaters. The relative humidity must not exceed 50 % with an ambient temperature of 45° C.
- This device must only be operated in an altitude between -20 and 2000 m over NN.
- Never use the device during thunderstorms. Over voltage could destroy the device. Always disconnect the device during thunderstorms.
- This device must never be operated or stockpiled in surroundings where splash water, rain, moisture or fog may harm the device. Moisture or very high humidity can reduce the insulation and lead to mortal electrical shocks.
- When using smoke machines, make sure that the device is never exposed to the direct smoke jet and is installed in a distance of 0.5 meters between smoke machine and device.

Installation

- Do not shake the device. Avoid brute force when installing or operating the device. When choosing the installation spot, please make sure that the device is not exposed to extreme heat, moisture or dust. There should not be any cables lying around. You endanger your own and the safety of others!

Setup

- Operate the device only after having familiarized with its functions. Do not permit operation by persons not qualified for operating the device. Most damages are the result of unprofessional operation!

Commercial Use

- Operating an amplification system in public or industrial areas, a series of safety instructions have to be followed. The operator must therefore inform himself on the current safety instructions and consider them.

Cleaning and Service

- Disconnect from mains before cleaning! Never use solvents or aggressive detergents in order to clean the device! Rather use a soft and damp cloth.
- There are no serviceable parts inside the device except for the fuse. Maintenance and service operations are only to be carried out by authorized dealers! Should you need any spare parts, please use genuine parts.

Modifications and Warranty

- Never remove the serial barcode from the device as this would make the warranty void.
- Please consider that unauthorized modifications on the speaker system are forbidden due to safety reasons!
- If this device will be operated in any way different to the one described in this manual, the product may suffer damages and the warranty becomes void. Furthermore, any other operation may lead to dangers like short-circuit, burns, electric shock, etc.

Batteries

- Never damage the rechargeable battery. Damaging the casing of the rechargeable battery might cause an explosion or a fire!

- Never short-circuit the contacts of the rechargeable battery. Do not throw the rechargeable battery or the product into fire. There is a danger of fire and explosion!
- Charge the rechargeable battery regularly, even if you are not using the product. If regularly recharged, the battery retains its capacity and is ready to for use for several years and thus extremely robust and long-lived. It is normal that a certain amount of heat is generated during charging.
- Do not try to short-circuit, recharge, disassemble or heat batteries (danger of explosion!). Remove the batteries if the device is not used for a longer period of time. Damaged/leaking batteries may cause harm to your skin—use safety gloves.

Intended Use

The PA system MOM-10BT4 serves for mobile PA applications. The PA system can be operated with 230 V, 50 Hz mains voltage or via the optional rechargeable batteries. This product was designed for indoor use only.

Approval

This product is intended for use in the EU. The operation in the 863-865 MHz frequency range is generally approved and license-free in all EU member countries. The operation in the 823-832 MHz frequency range is license-free in Germany, however, is subject to restrictions in certain areas: AT, CY, FR, LT, LV, MT, PL, SE, UK (status as of 2018). Prior to use, make sure that the desired frequencies are approved and legal in your country. Consult your national authority for possible requirements.

3 Operating Elements and Connections

The MOM-10BT4's basic configuration features a Bluetooth receiver, 2 microphone inputs, 1 line input and 1 link output. Additional modules can be retrofitted: the player module for CD, MP3 CD, SD and USB, receiver modules for wireless microphone operation and the audio link module for wireless operation of several MOM-10BT4 systems.

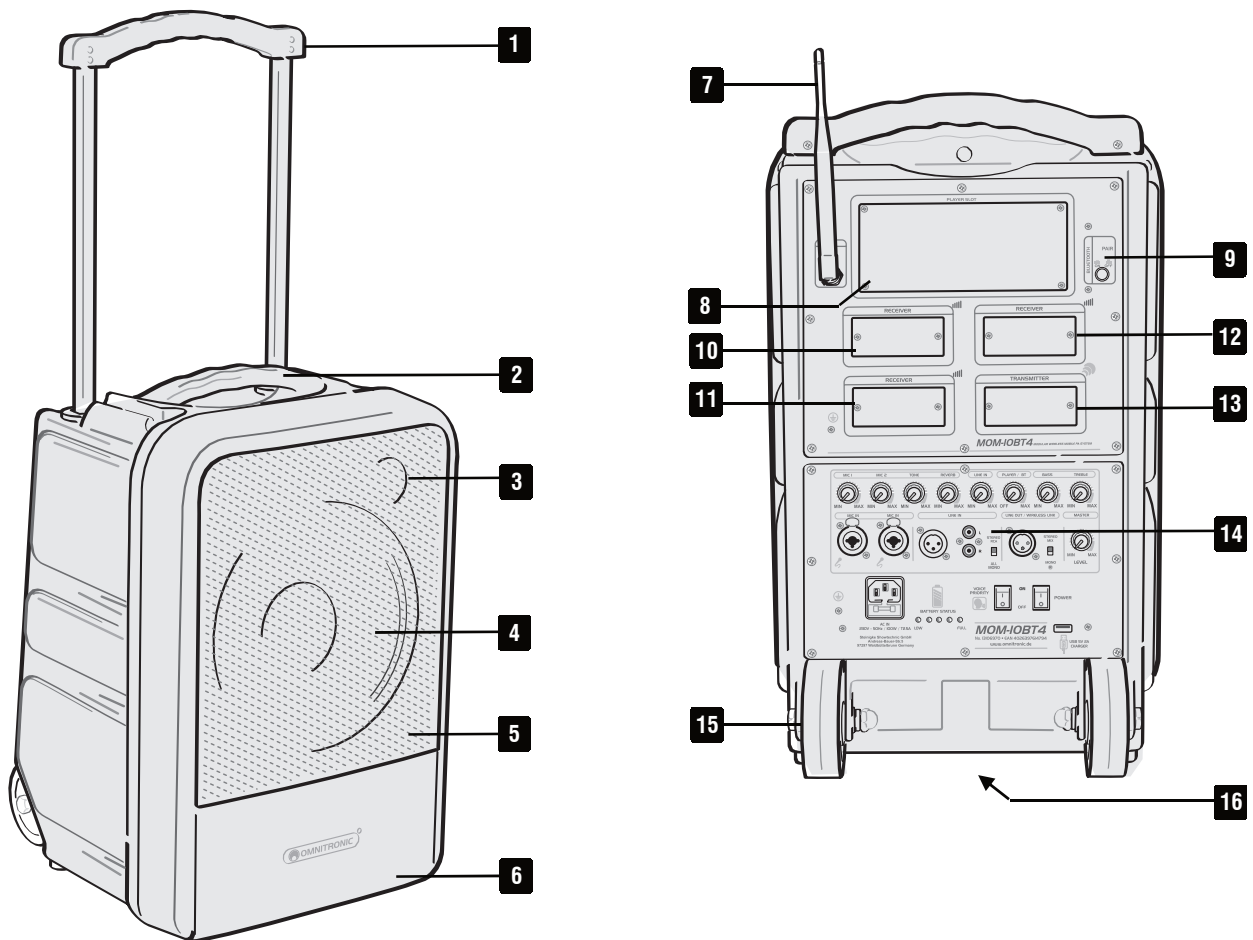

No.	Element
1	Trolley handle
2	Handle
3	1" HF speaker
4	10" LF speaker
5	Protective grille
6	Battery compartment
7	Common antenna for receiver modules
8	Extension slot for the CD/MP3 player module
9	Bluetooth receiver
10	Extension slot 1 for a wireless receiver module
11	Extension slot 2 for a wireless receiver module
12	Extension slot 3 for a wireless receiver module
13	Extension slot 4 for the wireless audio link module
14	Mixer unit
15	Transport wheels
16	Stand sleeve

Mixer unit

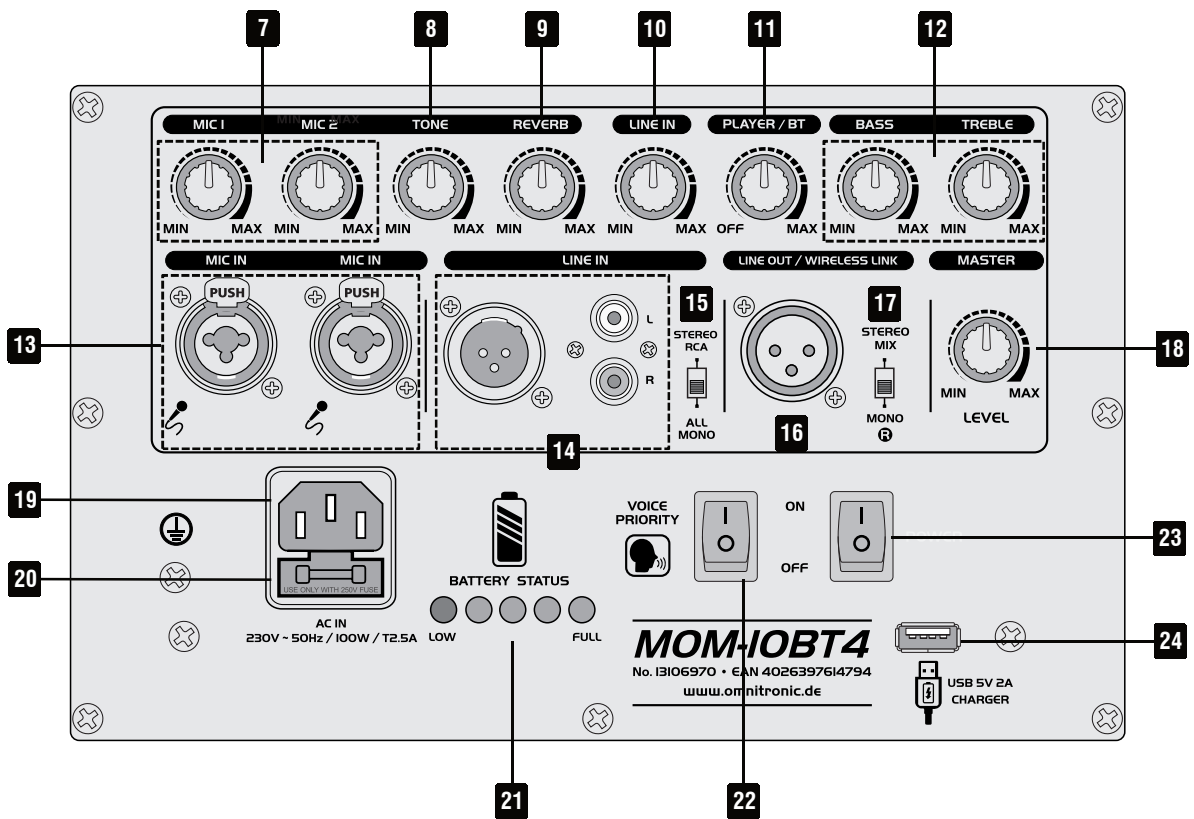
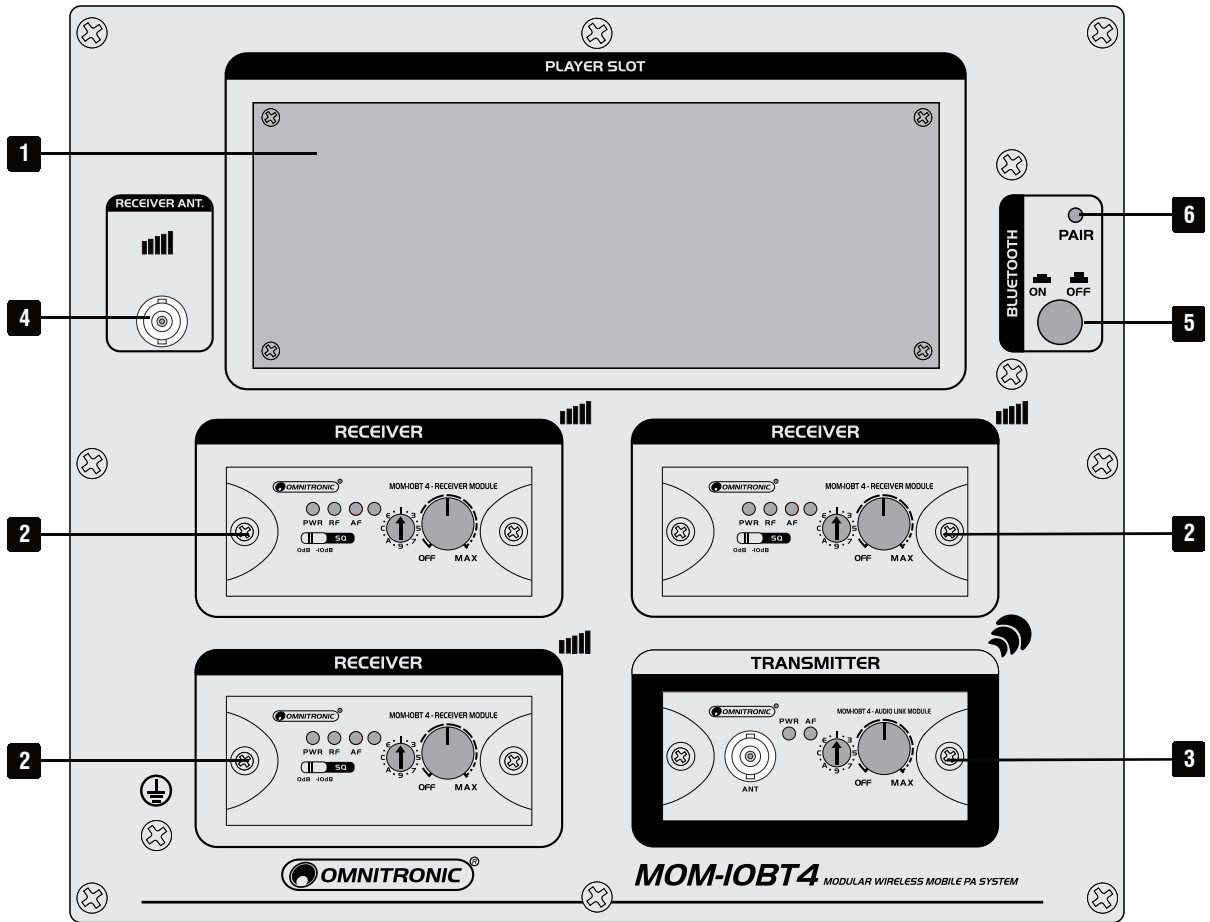

No.	Element	Function
1	CD/MP3 player	Insertion module with remote control for retrofitting.
2	Receiver modules	Insertion modules for wireless audio transmission (16 channels in the UHF ranges 823-832 and 863-865 MHz) with matching transmitters of the MOM-10BT4 series.
3	Audio link module	Insertion module for retrofitting; for wireless operation of several MOM-10BT4 systems. Via the audio link module, the master signal of the primary system can be transferred to the receiving modules of further systems.
4	Antenna input	Common BNC jack for receiver modules.
5	Pairing switch	Switches the pairing mode of the built-in Bluetooth receiver on and off.
6	Bluetooth indicator	Flashes in pairing mode and lights continuously when the connection to the Bluetooth source is established.
7	Level control	To mix the microphone signal of the corresponding MIC IN input to the master signal.
8	Tone control	Adjusts the sound for the microphone inputs. In the left half the high range is attenuated, in the right half the low range is attenuated.
9	Effect control	Adjusts the intensity of the internal reverb effect for the microphone inputs.
10	Level control	To mix the line signal of the LINE IN jacks to the master signal.
11	On/off switch and level control	Common power switch and level control for the Bluetooth receiver and the CD/MP3 player.
12	Tone controls	2-band tone control for the master signal (BASS = low frequencies, TREBLE = high frequencies).
13	Microphone inputs	Combined jacks (6.3 mm jacks/XLR) for connecting dynamic microphones.
14	Line input	XLR jack and stereo RCA jacks for connecting devices with line level (e.g. CD player).
15	Sliding switch	Switches the signal for the line input between stereo and mono source.
16	Link output	XLR jack to feed the mixed signal of all audio and wireless sources to devices with line level inputs, e.g. another PA system.
17	Sliding switch	Selects the signal for the XLR link output (16) and the audio link module. <ul style="list-style-type: none"> • STEREO MIX: The master signal is available as mono signal. • MONO R: The right stereo signal of the master signal is available.
18	Master control	Adjusts the overall volume.
19	Fuse holder	Only replace the fuse when the device is disconnected from mains. Only use fuses of the same rating and power.
20	Power input	Used to plug in the supplied power cord.
21	Charging indicators	Indicate the status for the rechargeable batteries. If the LOW LED lights up red, the batteries should be charged. During mains operation the LEDs are flashing when the batteries are being charged.
22	Voice priority switch	Switches the microphone priority function on, i.e. the volume of the other audio sources will be substantially reduced during microphone announcements.
23	Power switch	Switches the PA system on and off.
24	USB charging port	To charge the batteries of mobile devices up to max. 5V/2 A.

CD/MP3 player

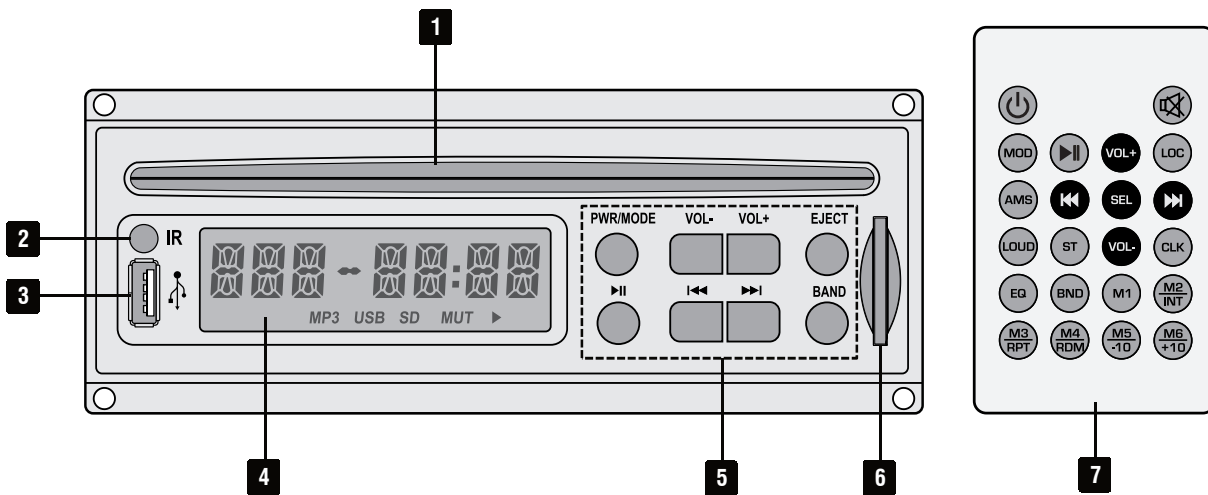

No.	Element	Function
1	CD slot	For CD/-R/-RW in CD-DA and MP3 formats.
2	Infrared sensor for the remote control	When actuating a button, always direct the remote control towards the sensor. There must be no obstacles between remote control and the sensor.
3	USB port	For connecting a USB storage device.
4	Display	Indicates the data carrier, the title number and the elapsed time of the title (min:sec).
5	Operating buttons	[PWR/MODE]: Short actuation: power on, long actuation: power off./ Short actuation switches between CD, USB and SD operation. [▶]: For switching between play and pause. [VOL-/VOL+]: For volume adjustment. [◀/▶]: For title selection. [EJECT]: For ejecting a CD. [BAND]: Without function.
6	Memory card slot	For inserting an SD(HC) card.
7	Remote control	[⏻]: Player on/off. [🔇]: Mute on/off. [MOD]: Switches between CD, USB and memory card operation. [▶]: Switches between play and pause. [VOL-/VOL+]: For volume adjustment [◀/▶]: For title selection. [SEL]: For sound settings: Bass → Treble → Balance → EQ → Loudness (adjust values with VOL-/VOL+). [LOUD]: Loudness function on/off. [EQ]: Selects equalizer settings: Rock → Pop → Classic → DSP off. [M1]: Jump to title 1. [M2/INT]: 10-second intro function on/off. [M3/RPT]: Selects repeat functions: 1 → ALL → OFF. [M4/RDM]: Selects random play. [M5/-10/M6+10]: 10 titles backward/forward.

Receiver module

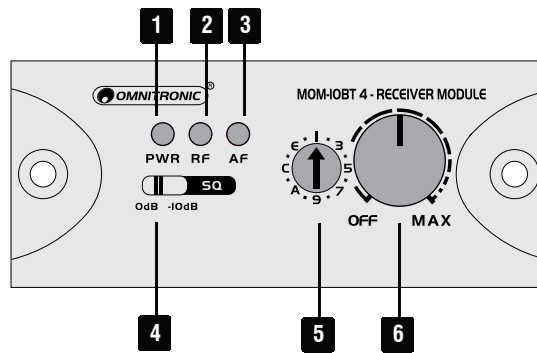

No.	Element	Function
1	Power indicator	Lights up when the module is switched on.
2	Reception indicator	Lights up when a radio signal is received.
3	Audio level indicator	Lights up when an audio signal is received.
4	Sliding switch	For adjusting the squelch threshold.
5	Channel selector	To set the reception frequency.
6	On/off switch and level control	By turning the control clockwise, the receiver is switched on and the volume for the audio signal received can be adjusted. By locking the control into place at the left stop, the receiver will be switched off.

Audio link module

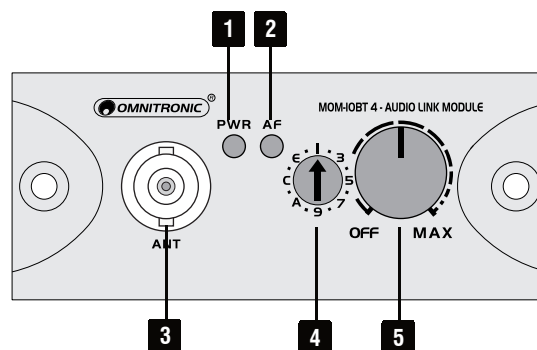

No.	Element	Function
1	Power indicator	Lights up when the module is switched on.
2	Level indicator	Indicates the level of the audio signal.
3	Antenna input	BNC jack for connecting the transmitting antenna.
4	Channel selector	To set the transmission channel.
5	On/off switch and level control	By turning the control clockwise, the module is switched on and the volume for the audio signal transmitted can be adjusted. By locking the control into place at the left stop, the module will be switched off.

Wireless microphone

The dynamic hand-held microphone with integrated transmitter can be used for wireless transmission of speech and vocals to a receiver module which is tuned to the same transmission channel.

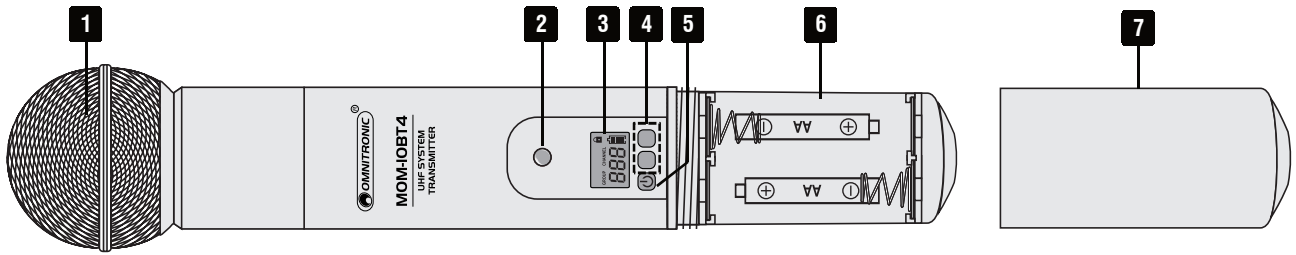

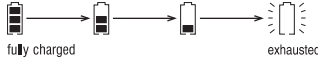
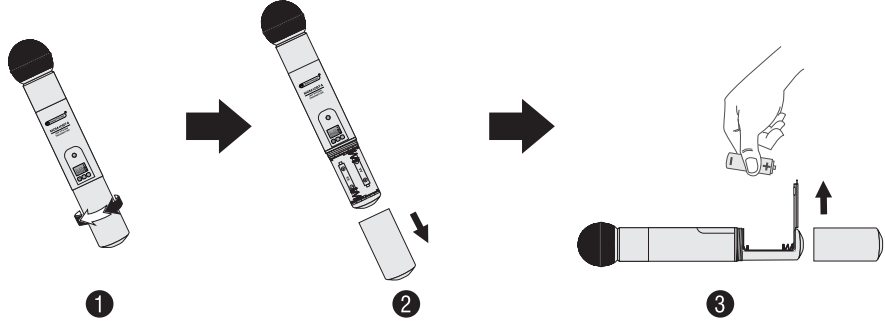
No.	Element	Function
1	Microphone head	Dynamic microphone capsule with cardioid characteristic.
2	Battery indicator	If the indicator lights up red, the batteries are discharged.
3	Display	Indicates the transmission channel and the battery capacity: 
4	Buttons to set the transmission channel	Press either button for 2 seconds to set the channel; then the display will be flashing for 5 seconds.
5	On/off switch	<ul style="list-style-type: none"> • Press this button for 2 seconds to switch off the microphone. • Press this button for 1 second to activate/deactivate muting.
6	Battery compartment	<p>To insert batteries, unscrew the cover (7) and unfold the locking part. Insert two 1.5 V AA batteries as indicated in the compartment, close the locking part and replace the cover.</p>  <p>Note: If the microphone is not used for a longer period, remove the batteries to prevent damage in case of battery leakage.</p>
7	Battery compartment cover	Remove the cover to replace discharged batteries.

Bodypack transmitter

The bodypack transmitter can be used for wireless transmission of audio signals to a receiver module which is tuned to the same transmission channel. Headset and lavalier microphones are available as accessories.

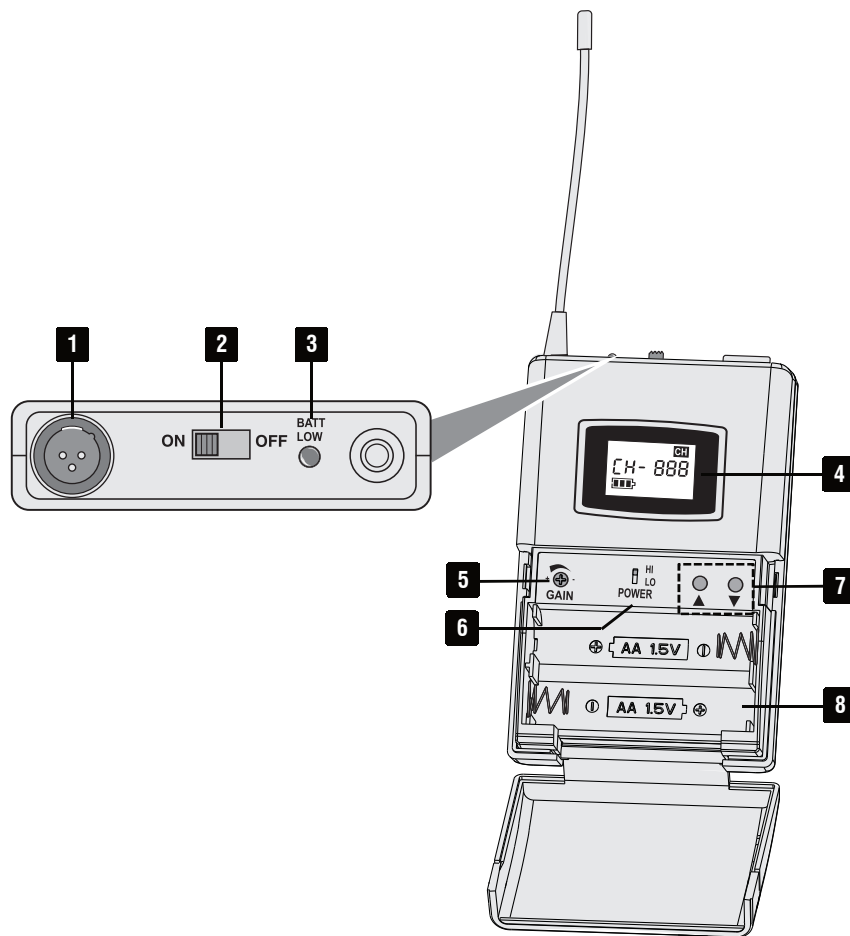

No.	Element	Function
1	Microphone input	3-pin mini XLR jack for connecting one of the optional microphones.
2	On/off switch	
3	Battery indicator	If the indicator lights up red, the batteries are discharged.
4	Display	Indicates the transmission channel and the battery capacity:
5	Gain control	To correct the volume level of the bodypack transmitter. Reduce the sensitivity if the volume of the transmitter signal is too high and thus distorted. Increase the sensitivity if the volume is too low and a poor S/N ratio results.
6	Transmission power selector	HI = high power for a long range, yet reduced battery life, LO = reduced range for a long battery life.
7	Buttons to set the transmission channel	Press either button to set the channel; then the display will be flashing for 5 seconds.
8	Battery compartment	Fold up the cover and insert two 1.5 V AA batteries as indicated in the compartment and replace the cover. Note: If the bodypack transmitter is not used for a longer period, remove the batteries to prevent damage in case of battery leakage.

4 Setup and Transport

Setup

The PA system can be placed as desired or put onto a speaker stand via the stand sleeve on the lower side. A protective bag made of easy-care artificial black textile is available as accessory for the PA system. The bag is sound transparent and can remain on the speaker system during operation. Accessories can be easily stored in the outer pockets.



Notes

Always install the PA system at a solid, plane, anti-slip, vibration-free, and oscillation-free location. Lay the connection cables in such a way that nobody will trip over the cables. Make sure that the installation complies with the standards and rules that apply in your country. The product must be installed securely and prevented from falling down.

Transport

For transporting, the unit is provided with wheels and a telescopic handle. Push down the unlock button and extract the handle as desired.



5 Power Supply

The unit can be operated with mains voltage and for mobile use via two rechargeable batteries (optional).

Mains operation

To operate the unit via the mains, connect the mains cable provided to the power input and to a mains socket (230 V~/50 Hz). When the unit is connected to the mains, the automatic charging for the rechargeable batteries is always active (the battery indicators light) even if the unit is switched off. It is not necessary to switch on the unit for recharging; however, it can be operated during the recharging process. Once the recharging process has been completed, the FULL LED will light up continuously.

Note

To prevent unnecessary power consumption, always disconnect the mains plug from the mains socket if the unit is not used for a longer period.

Battery operation

During battery operation, the battery indicators will indicate the charging state of the rechargeable batteries in five steps. When capacity decreases, the green LEDs go out one by one. If only the LOW LED lights the remaining battery capacity is low. Then connect the device to the mains power to charge the batteries. Prior to operating the PA system off mains for the first time, the batteries must be fully charged. Charging time is between 4 and 6 hours. If the batteries are charged, the PA system can be used 6 to 8 hours. Always switch off sources such as Bluetooth receiver, CD/MP3 player and wireless modules if they are not used in order to battery extend life.

Notes

To prevent damage to the batteries due to deep discharge and to prevent a reduction of their lifetime, please observe the following notes:

- Always fully recharge the batteries prior to initial operation and after longer storage.
- When the LOW LED starts flashing, the batteries are almost discharged and should be recharged as soon as possible.
- Fully recharge the batteries prior to longer storage and at least every month during storage.

Installing batteries

RISK OF ELECTRIC SHOCK!



Switch off the device and disconnect it from the mains before opening any covers.

For battery operation, two optional 12 V, 7 Ah batteries are required. The batteries must be inserted in the battery compartment at the front. Only use the accessory batteries which meet the technical requirements. Follow the steps below to install the batteries:

- 1) Untighten the two hexagon socket head screws at the lower bottom and remove the battery compartment cover (fig. A).
- 2) Untighten the recessed head screw of the fixing plate inside the battery compartment and remove the plate (fig. B).
- 3) The power supply cables are color-coded and equipped with blade receptacles. Connect each battery to the cables observing the correct polarity (red = positive pole, black = negative pole).
- 4) Replace the fixing plate and the battery compartment cover (fig. C).

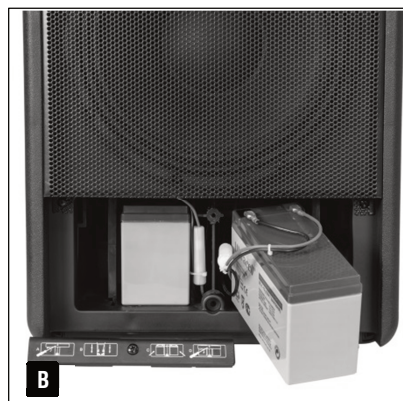

6 Installing Extension Modules

RISK OF ELECTRIC SHOCK!



Switch off the device and disconnect it from the mains before opening any covers.

Installing wireless modules

The PA system features four extension slots for the quick and easy installation of wireless modules. Slots 1-3 (**RECEIVER**) are designed for receiver modules. Slot 4 (**TRANSMITTER**) is optimized for audio signals and can be used for installing the audio link module. When linking two speakers for stereo operation, the audio link module transfers the master signal to the secondary speaker's receiver module. As this slot is not routed via the microphone input, the tone control (8) and effect control (9) do not work. The BASS and TREBLE controls (12) can be used instead. When linking multiple speakers for mono operation slot 1-3 may also be used for reception of the master signal. Follow the steps below to install a module:

- 1) Switch off the PA system and disconnect it from the mains.
- 2) Screw off the cover of the desired slot.
- 3) Carefully insert the module into the slot until it touches the contact strip. Lock the module in place exerting a slight pressure.
- 4) Screw the module to the PA system.
- 5) Insert the common antenna for the receiver modules to the corresponding **RECEIVER ANT.** jack. The audio link module has its own jack for the transmitting antenna. Put the antennas in a vertical position for wireless operation.



Fig. A Receiver module



Fig. B Audio link module

Installing the CD/MP3 player module

The uppermost extension slot marked **PLAYER SLOT** is provided for the CD/MP3 player. Follow the steps below to install the module:

- 1) Switch off the PA system and disconnect it from the mains.
- 2) Remove the two transportation safety screws on top of the module (fig. C).
- 3) Pull out the connection cables from the PCB of the PA system and connect it the module's jacks (see label).
- 4) Carefully insert the module into the slot and screw it to the PA system using the longer screws provided.

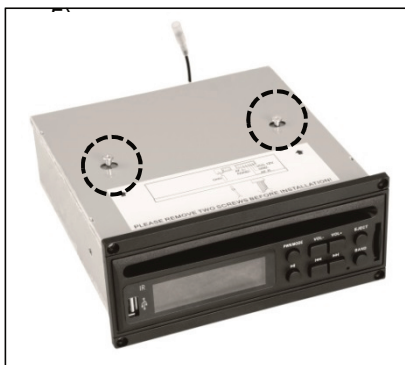

Fig. C CD/MP3 player and safety screws

7 Operation

Mixer unit

To protect your audio equipment, specifically the speakers, follow this power-up sequence: Set all output volume controls of any equipment to minimum. Switch on your audio sources first, then the PA system. Then turn up the volume control on your sources (if provided) and set the output volume of the PA system to a low level. Make adjustments to all volume and tone settings as needed. For switching off, follow the inverse sequence: always switch off the PA system and then the audio sources.

Setting up a Bluetooth connection with mobile devices

The PA system features a Bluetooth receiver allowing you to stream music wirelessly from your mobile devices such as smartphones, tablets and notebooks.

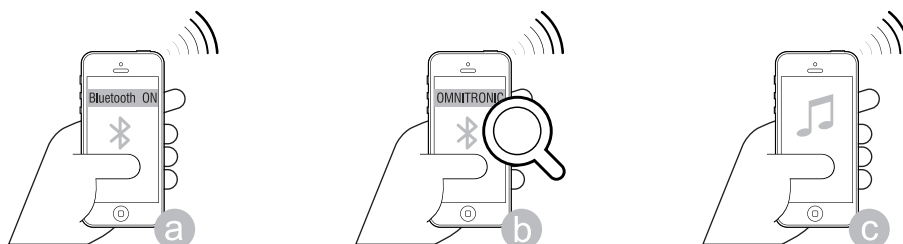

- 1) Switch on the Bluetooth receiver by turning the **PLAYER/BT** control from the left stop position.
- 2) Press the **BLUETOOTH** button to enter the pairing mode. The Bluetooth indicator **PAIR** starts flashing and a signal sounds.
- 3) Activate the Bluetooth function at the Bluetooth source. The PA system is indicated by “**OMNITRONIC**” on the display of the Bluetooth source. Pair the devices with each other. Once the devices are paired, a signal sounds again and the Bluetooth indicator **PAIR** lights continuously.
- 4) Now play music at the Bluetooth source as you normally would and the sound will come out of the PA system.
- 5) Use **PLAYER/BT** control to adjust the volume.

Notes

- The **PLAYER/BT** control will also apply to the CD/MP3 player module. Therefore, do not use the player module during Bluetooth operation. Otherwise, both audio sources will be reproduced at the same time.
 - To prevent unnecessary power consumption, always switch off the Bluetooth receiver with the **PLAYER/BT** control if the receiver is not used.
- 6) When the Bluetooth connection is disconnected (e. g. when the Bluetooth source is moved outside of the range of the wireless connection), the pairing process must be performed again at the Bluetooth source.
 - 7) To terminate the connection to a Bluetooth device, press the **BLUETOOTH** button. The Bluetooth indicator **PAIR** goes off.

Using cabled microphones and audio devices

- 1) Both **MIC IN** jacks connect dynamic microphones via XLR and 6.3 mm plugs. Use the corresponding level control to adjust the volume. Use the **TONE** control to optimize the sound and the **REVERB** control to add a reverb effect to the microphone signal.
- 2) Connect cabled audio devices with line output (e.g. CD player, laptop) to the **LINE IN** XLR or RCA input. Set the corresponding switch (15) to **STEREO** when connecting a stereo source and to **MONO** when connecting a mono source. Use the corresponding level control to adjust the volume.

Note

- Do not direct any microphones to speakers. This can result in dangerous and unpleasant acoustic feedback which will generate a loud whistling sound.

Establishing a wireless transmission path

16 channels in the UHF ranges 823-832 and 863-865 MHz are available for wireless transmission of audio signals. The receiver module operates with matching transmitters (audio link module, wireless microphone and bodypack) of the MOM-10BT4 series. Follow the steps below to establish a wireless transmission path.

- 1) First switch on the receiver module only by turning the level control from the left stop position. Then use the channel selector switch to select a free transmission channel. If the RF reception indicator lights up or starts flickering, interference or signals from other transmitters are received. In this case, use a different channel.
- 2) Now switch on the transmitter and set it to the receiver's transmission channel.
- 3) On the audio link module, adjust the desired volume for the audio signal transmitted and on the receiver, adjust the desired playback volume. When using the bodypack transmitter, correct the volume level via the gain control.
- 4) If necessary, use the SQ switch on the receiver to change the threshold value for response of the interference suppression. The interference suppression will mute the receiver during pauses in speech or vocals when interfering signals are received and their levels are below the threshold value adjusted. Adjust the higher threshold value when the reception is good and the lower value when the distance between the transmitter and the receiver is long.
- 5) Repeat the procedure to set up further wireless connections.
- 6) As the transmission quality depends on local conditions, please observe the following items for optimum receiving:
 - maintain a line-of-sight between the microphone and the PA system.
 - make sure the distance between the microphones and the PA system is not too long.
 - make sure the reception is not disturbed by objects in the transmission path; avoid placing the microphones and the receiver where metal or other dense materials may be present and computers or other HF-generating equipment (min. 50 cm distance).
 - make sure the capacity of batteries is always sufficient.

Notes

- Make sure that transmitter and receiver are set to the same channel, otherwise signal transmission will not be possible.
- Never set more than one transmitter to the same channel.
- At the PA system into which the audio link module has been installed, the receiving modules must be set to different channels, otherwise there will be feedback.
- Depending on the local conditions, parallel use of up to 4 transmission paths is possible.
- To prevent unnecessary power consumption, always switch off unused wireless modules.

Voice priority

The **VOICE PRIORITY** button activates the microphone priority function. When the button is pressed, the volume of the music currently played will be substantially reduced while announcements via a microphone connected or a wireless microphone are being made.

Charging mobile devices

The USB port allows you to charge the batteries of mobile devices up to max. 5V/2 A that are designed to do so and have the necessary USB connection (e.g. smartphone, tablet etc.) Please observe the technical specifications of the devices you wish to connect. Connect the mobile device to be charged by using a suitable USB cable and insert it into the USB port (24). The charging is started.

Using the CD/MP3 player

The player accepts standard audio CDs and CDs, USB storage devices and SD cards with MP3, WMA and WAV files. The player can either be operated via the buttons on the front panel or via the remote control.

- 1) Switch on the Bluetooth receiver by turning the **PLAYER/BT** control from the left stop position. Then shortly press the **POWER/MODE** at the player.
- 2) After loading a data carrier, it is selected as the playback medium. Shortly press the **POWER/MODE** button to switch between the data carriers. The selected medium is shown on the display. If a data carrier is not recognized at the first try, remove it and insert it again.
- 3) Press the **[▶II]** button, to start playback (insertion ▶). To interrupt the playback, press the button once again (insertion II).
- 4) Use the **VOL-** and **VOL+** buttons to adjust the basic volume level of the player. Then mix the player's signal to the master signal with the **PLAYER/BT** level control. To mute the player, press the **[🔇]** button (insertion MUTE).
- 5) By short actuation of the buttons **[⏮]** and **[⏭]** you can skip titles in forward or backward direction. Use the buttons **[-10]** and **[+10]** on the remote control to jump 10 titles forward or backward.
- 6) Use the **[SEL]** on the remote control to select sound settings: Bass → Treble → Balance → EQ → Loudness. Use the **[VOL-]** and **[VOL+]** buttons to adjust the values.
- 7) Short repeated actuation of the button **[EQ]** on the remote control selects equalizer settings: Rock → Pop → Classic → DSP off, the **[LOUD]** button activates a loudness feature.
- 8) With the **[RPT]** button on the remote control, you can activate repeat functions: 1 → ALL → OFF.
- 9) With the **[RDM]** button on the remote control, you can activate random play.

Notes

- Folders will be combined for playback. There is no folder navigation available.
- Prior to removing a data carrier, always terminate the playback with the buttons **[▶II]**. Otherwise damage or loss of data may occur.
- The **PLAYER/BT** control will also apply to the Bluetooth receiver. Therefore, do not use the Bluetooth receiver during CD player operation. Otherwise, both audio sources will be reproduced at the same time.
- To prevent unnecessary power consumption, always switch off the CD player with the **PLAYER/BT** control if the player is not used.
- The remote control is supplied with a battery inserted. An insulating foil between the battery and the battery contacts prevents the battery from being discharged during storage. Prior to the first operation remove the foil from the battery support on the rear side of the remote control. Otherwise operation of the remote control is not possible.
- If the range of the remote control decreases, replace the battery. For this purpose, on the rear side of the remote control press the small bar with the groove to the right and at the same time remove the battery support. If the remote control is not used for a longer period, please remove the batteries to prevent damage in case of battery leakage.

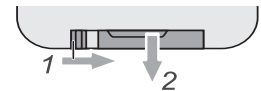

8 Audio Link Operation

Via the audio link module of a MOM-10BT4 system, its master signal can be transferred to the receiving modules of further MOM-10BT4 systems. Set the transmission channel at the receiver modules of the secondary units and set the audio link module of the master unit to the same channel. Please make sure to set the receiving module(s) and the audio link module at the master unit to different channels, otherwise there will be feedback. Alternatively, you can link several MOM-10BT4 systems via cable using the **LINE OUT/WIRELESS LINK XLR** output (16).

Use the corresponding switch (17) to configure the signal output:

Setting	Function
STEREO MIX	The master signal of the MOM-10BT4 is available as mono signal at the audio link module and the XLR output. Use this setting if you want to send the master signal from one MOM-10BT4 system to several MOM-10BT4 systems.
MONO R	The right channel of the stereo inputs (Bluetooth receiver, CD/MP3 player, line input) is fed to the audio link module and the XLR output. The transmitting MOM-10BT4 system plays the left stereo channel and the receiving MOM-10BT4 system plays the right stereo channel. The mono signals (receiver slot 1-3 and MIC1-2) are played on both MOM-10BT4 systems. Use this setting if you want to use two MOM-10BT4 systems in a stereo setup.

Application examples

Stereo operation	Description
	Music from a Bluetooth device is streamed to the primary MOM-10BT4 system. The MONO R setting splits the master signal into stereo channels: the primary system plays the left stereo channel and wirelessly transfers the right stereo channel to the secondary system.

Mono operation with 1 audio link module	Description
	Three microphones at a conference are mixed at the primary MOM-10BT4 system and wirelessly distributed to the secondary systems. The switch (17) is set to STEREO MIX.

Mono operation with several audio link modules

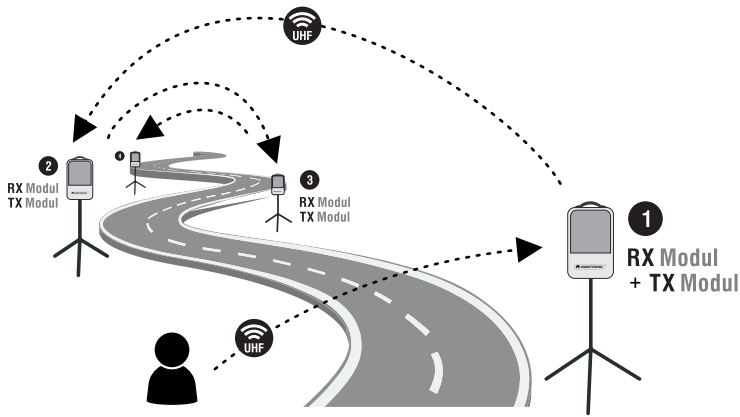

Description

To achieve signal transmission over long distances, several MOM-10BT4 systems with audio link modules, which are set to different transmission channels, may be used. Then the master signal of the first speaker is wirelessly sent from one speaker to the next. The switch (17) is set to STEREO MIX at each system.

9 Cleaning and Maintenance

We recommend a frequent cleaning of the PA system. Please use a soft lint-free and moistened cloth. Never use alcohol or solvents!

There are no serviceable parts inside the device except for the fuse. Maintenance and service operations are only to be carried out by authorized dealers. Should you need any spare parts, please use genuine parts. If the power supply cable of this device becomes damaged, it has to be replaced by a special power supply cable available at your dealer. Should you have further questions, please contact your dealer.

Replacing the Fuse

If the fine-wire fuse of the device fuses, only replace the fuse by a fuse of same type and rating. Before replacing the fuse, unplug mains lead.

Procedure:

Step 1: Open the fuseholder on the rear panel with a fitting screwdriver.

Step 2: Remove the old fuse from the fuseholder.

Step 3: Install the new fuse in the fuseholder.

Step 4: Replace the fuseholder in the housing.

Loudspeakers

If the speaker system distorts, one of the loudspeakers may be defective. In this case the PA system should not be operated any more in order to prevent further damage. Please contact your dealer. If clacking sounds are heard from the speaker system, screws may have loosened due to the continuous vibrations. The speaker system should be checked by a specialist.

Storage and Maintenance of the Rechargeable Battery

When the device is not in use for a longer period of time, the rechargeable battery has to be charged every month. Otherwise danger of permanent power loss or battery damage. Remove the battery from the housing if the temperature is below -5°C ! Otherwise danger of battery damage. Always store rechargeable battery in a warm enough, dry place where children cannot access.

10 Protecting the Environment

Disposal of old equipment



When to be definitively put out of operation, take the product to a local recycling plant for a disposal which is not harmful to the environment. Devices marked with this symbol must not be disposed of as household waste. Contact your retailer or local authorities for more information.



Remove any inserted batteries and dispose of them separately from the product.



You as the end user are required by law (Battery Ordinance) to return all used batteries/rechargeable batteries. Disposing of them in the household waste is prohibited. You may return your used batteries free of charge to collection points in your municipality and anywhere where batteries/ rechargeable batteries are sold. By disposing of used devices and batteries correctly, you contribute to the protection of the environment.

11 Technical Specifications

MOM-10BT4 PA System



Item number:	13106970
Power supply:	230 V~ 50 Hz/100 W or 2 x 12 V/7 Ah rechargeable battery
Amplifier power:	80 W RMS, 160 W max.
Battery operation:	6-8 hours
Recharging time:	5-6 hours
Speaker:	
LF speaker:	25 cm (10")
HF speaker:	2.5 cm (1")
Frequency range:	50 Hz - 18 kHz
T.H.D.:	<0.5 %
Inputs:	
Mic:	combination XLR/6.3 mm jack, bal.
Line:	XLR, bal. and RCA L/R
Output:	
Line:	XLR, bal.
Bluetooth:	Version 4.0
Profile:	A2DP 1.2
Supported codecs:	MP3, AAC, SBC
Dimensions (L x W x H):	375 x 335 x 535 mm
Weight:	15 kg

MOM-10BT4 Receiver Module



Item number:	13106971
Carrier frequency:	823-832 MHz and 863-865 MHz
Receiving frequencies:	16
Coverage:	30 m (with line-of-sight)
Frequency stability:	10 ppm
Frequency range:	40-18000 Hz
Sensitivity:	-95 dB
S/N ratio:	>80 dB
Selectivity:	>80 dB
T.H.D.:	<0.1 %
Power supply:	DC 12 V/170 mA
Dimensions (L x W x H):	139 x 71 x 30 mm
Weight:	90 g

MOM-10BT4 Audio Link Module



Item number:	13106972
Carrier frequency:	823-832 MHz and 863-865 MHz
Transmitting frequencies:	16
RF power output:	10 mW
Coverage:	30 m (with line-of-sight)
Frequency stability:	10 ppm
Power supply:	2 x 1.5 V battery (type AA)/200 mA
Dimensions (L x W x H):	139 x 71 x 30 mm
Weight:	93 g

MOM-10BT4 Wireless Microphone



Item number:	13106973
Type:	Dynamic
Directivity pattern:	Cardioid
Carrier frequency:	823-832 MHz and 863-865 MHz
Transmitting frequencies:	16
RF power output:	10 mW
Coverage:	30 m (with line-of-sight)
Frequency stability:	10 ppm
Power supply:	2 x 1.5 V battery (type AA)/150mA
Dimensions (Ø x L):	52 x 245 mm
Weight:	200 g

MOM-10BT4 Bodypack Transmitter



Item number:	13106974
Carrier frequency:	823-832 MHz and 863-865 MHz
Transmitting frequencies:	16
RF power output:	10 mW
Coverage:	30 m (with line-of-sight)
Frequency stability:	10 ppm
Power supply:	2 x 1.5 V battery (type AA)/130 mA
Dimensions (L x W x H):	108 x 66 x 22 mm
Weight:	200 g

MOM-10BT4 CD Player with USB & SD



Item number:	13106978
Available storage media:	CD/-R/-RW in CD-DA, MP3 and WMA format SD and USB up to 32 GB (FAT32)
Power supply:	DC 12 V/1 A
Dimensions (L x W x H):	165 x 160 x 68 mm
Weight:	100 g







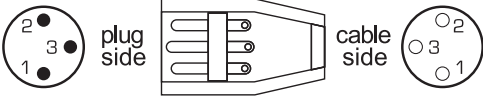

Specifications are subject to change without notice due to product improvements.

Radio frequencies (in MHz)

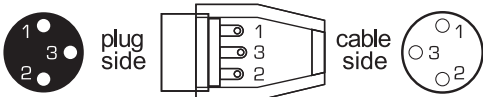
Channel	Frequency	Channel	Frequency	Channel	Frequency	Channel	Frequency
1	823.050	5	827.150	9	831.450	13	863.650
2	824.650	6	828.250	10	831.950	14	863.950
3	825.150	7	829.450	11	863.050	15	864.350
4	826.350	8	830.850	12	863.350	16	864.750

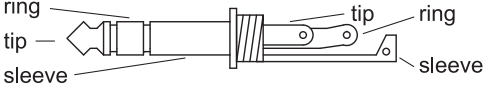
Connections

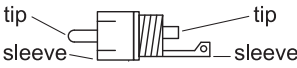
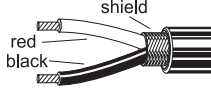
The PA system offers numerous, highly flexible possibilities for balanced or unbalanced connection of professional audio equipment. To avoid interfering noise, switch off the PA system or set the channel volume control and output controls to minimum prior to connecting and disconnecting equipment. Be sure to use only high-grade cables. The illustrations below show the wiring of these cables.

Connector	Structure	Balanced connection	Unbalanced connection
XLR, male. 		red = 2 black = 3 shield = 1	red = 2 shield = 1 + 3
XLR, female 		red = 2 black = 3 shield = 1	red = 2 shield = 1 + 3
6.3mm jack, stereo 		red = tip black = ring shield = sleeve	red = tip shield = sleeve + ring
RCA 		red = tip black = sleeve shield = n/c	red = tip shield = sleeve
			

Accessories

No. 13106993	ACCESSORY Battery 12V/7000mAh
No. 13106975	OMNITRONIC MOM-10BT4 Headset Microphone
No. 13106976	OMNITRONIC MOM-10BT4 Lavalier Microphone
No. 13106977	OMNITRONIC MOM-10BT4 Speaker Bag
No. 60004182	OMNITRONIC MOM-10BT4 CD Player with USB & SD



MOM-10BT4

D00116185
Version 1.2

Omnitronic is a brand of Steinigke Showtechnic GmbH
Andreas-Bauer-Str. 5
97297 Waldbüttelbrunn, Germany



TECHNOLOGY DESIGNED FOR PLEASURE
WWW.OMNITRONIC.DE