

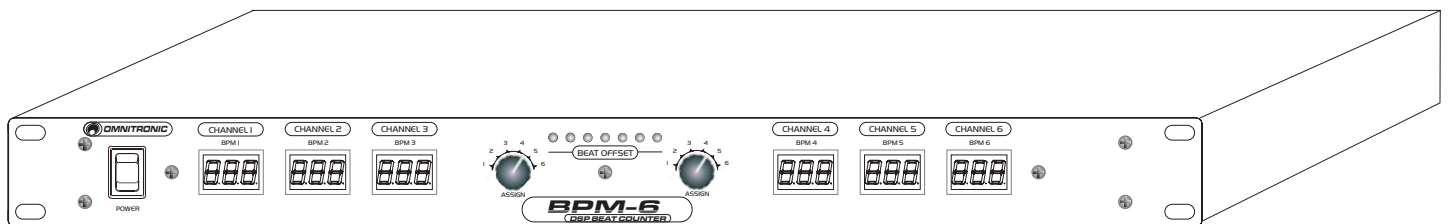

**BEDIENUNGSANLEITUNG
USER'S MANUAL
MODE D'EMPLOI
MANUAL DEL USUARIO**

BPM-6 DSP Beatcounter



Für weiteren Gebrauch aufbewahren!
Keep this manual for future needs!
Gardez ce mode d'emploi pour des
utilisations ultérieures!
Guarde este manual para posteriores usos.



© Copyright
Nachdruck verboten!
Reproduction prohibited!
Réproduction interdit!
Prohibida toda reproducción.

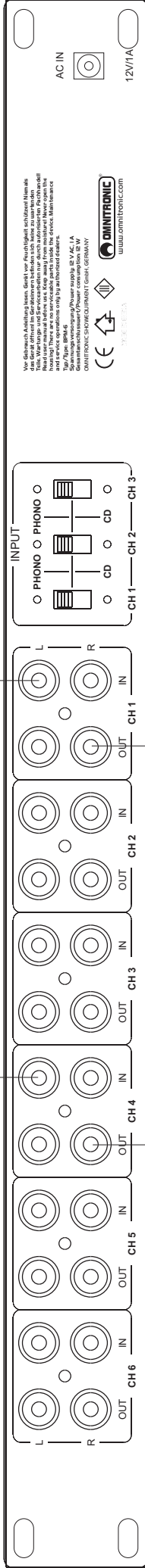
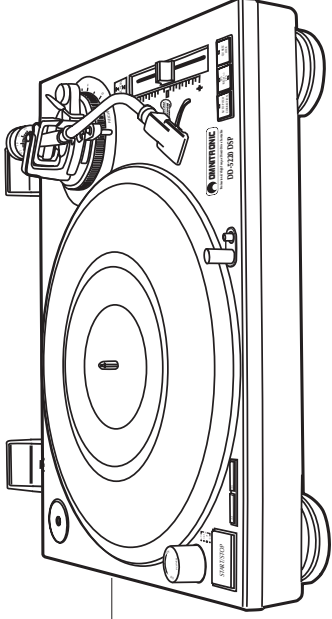
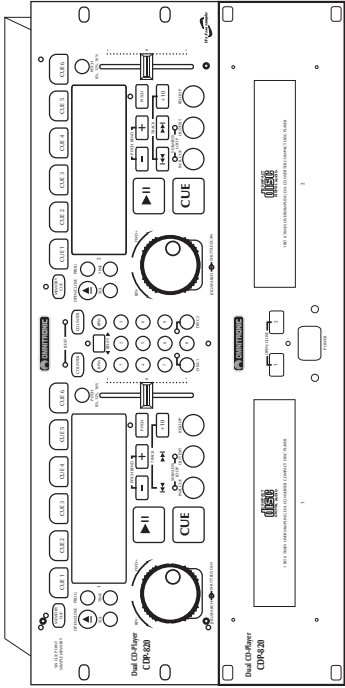

Vor Gebrauch Anleitung lesen. Gerät vor Feuchtigkeit schützen! Immer Alleine das Gerät öffnen! Bei Geruchs- oder Schweißgeruch sofort abbrechen! Bei Beschädigung des Gerätes sofort abbrechen! Bei Beschädigung des Gerätes sofort abbrechen! Bei Beschädigung des Gerätes sofort abbrechen!

Read manual before use. Do not open! There are no serviceable parts inside the device. Do not open! There are no serviceable parts inside the device. Do not open! There are no serviceable parts inside the device. Do not open! There are no serviceable parts inside the device.

Bitte lesen Sie die Bedienungsanleitung vor dem Gebrauch! Das Gerät ist nicht für den Einsatz in feuchter Umgebung geeignet. Das Gerät ist nicht für den Einsatz in feuchter Umgebung geeignet. Das Gerät ist nicht für den Einsatz in feuchter Umgebung geeignet.

For safe use, please read the manual before use. Do not open! There are no serviceable parts inside the device. Do not open! There are no serviceable parts inside the device. Do not open! There are no serviceable parts inside the device.

Gesamtschleusenstrom/Power consumption: 15 W
 Gesamtstromaufnahme/Power consumption: 15 W
 Gesamtstromaufnahme/Power consumption: 15 W
 Gesamtstromaufnahme/Power consumption: 15 W

CE

www.omnitronic.com

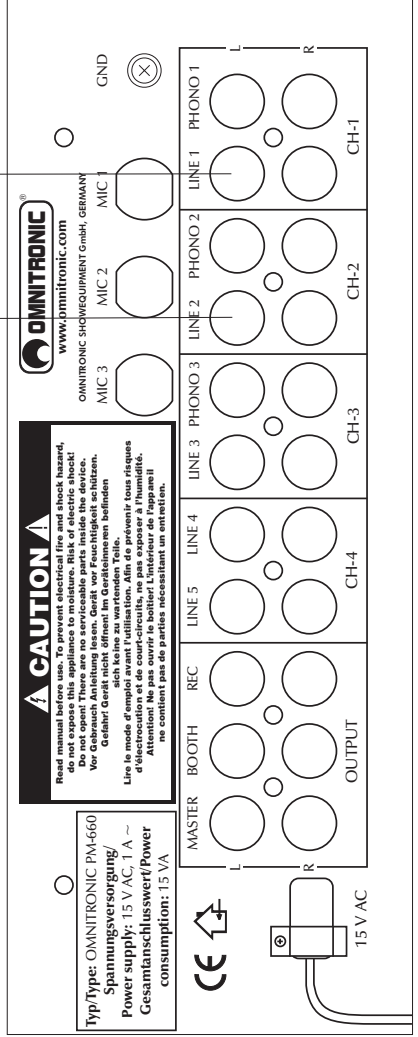

CAUTION A

Read manual before use. To prevent electrical fire and shock hazard, do not open! There are no serviceable parts inside the device. Do not open! There are no serviceable parts inside the device. Do not open! There are no serviceable parts inside the device.

Vor Gebrauch Anleitung lesen. Gerät vor Feuchtigkeit schützen. Vor Gebrauch Anleitung lesen. Gerät vor Feuchtigkeit schützen. Vor Gebrauch Anleitung lesen. Gerät vor Feuchtigkeit schützen.

Lire le mode d'emploi avant l'utilisation. Afin de prévenir tous risques d'électrocution et de courts-circuits, ne pas exposer à l'humidité. Lire le mode d'emploi avant l'utilisation. Afin de prévenir tous risques d'électrocution et de courts-circuits, ne pas exposer à l'humidité.

Typ/Type: OMNITRONIC PM-6600
 Spannungsversorgung/
 Power supply: 15 V AC, 1 A ~
 Gesamtschleusenstrom/Power
 consumption: 15 VA

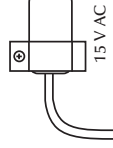
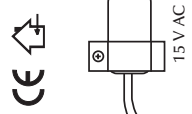

MULTI-LANGUAGE-INSTRUCTIONS

Inhaltsverzeichnis/Table of contents Sommaire/Contenido

Deutsch

1. EINFÜHRUNG	6
1.1 Features	6
2. SICHERHEITSHINWEISE	6
3. BESTIMMUNGSGEMÄÙE VERWENDUNG	7
4. ANSCHLÜÙE	8
5. GERÄTEÜBERSICHT	9
5.1 Vorderseite.....	9
5.2 Rückseite	9
6. BEDIENUNG	9
7. REINIGUNG UND WARTUNG	9
8. TECHNISCHE DATEN	10

English

1. INTRODUCTION	11
1.1 Features	11
2. SAFETY INSTRUCTIONS	11
3. OPERATING DETERMINATIONS	12
4. CONNECTIONS	13
5. DESCRIPTION OF THE DEVICE	14
5.1 Frontpanel.....	14
5.2 Rearpanel.....	14
6. OPERATION	14
7. CLEANING AND MAINTENANCE	14
8. TECHNICAL SPECIFICATIONS	15

Français

1. INTRODUCTION	16
1.1 Features	16
2. INSTRUCTIONS DE SÉCURITÉ	16
3. EMPLOI SELON LES PRESCRIPTIONS	17
4. CONNEXIONS	18
5. DESCRIPTION DE L'APPAREIL	19
5.1 Panneau avant.....	19
5.2 Dos de l'appareil	19
6. MANIEMENT	19
6. NETTOYAGE ET MAINTENANCE	19
7. CARACTÉRISTIQUES TECHNIQUES	20

Español

1. INTRODUCCIÓN	21
1.1 Features	21
2. INSTRUCCIONES DE SEGURIDAD	21
3. INSTRUCCIONES DE MANEJO	22
4. CONEXIONES	23
5. VISTA GENERAL DEL APARATO	24
5.1 Panel frontal.....	24
5.2 Panel trasero.....	24
6. OPERACIÓN	24
7. LIMPIEZA Y MANTENIMIENTO	24
8. ESPECIFICACIONES TÉCNICAS	25

**Das neueste Update dieser Bedienungsanleitung finden Sie im Internet unter:
You can find the latest update of this user manual in the Internet under:
Vous pouvez trouvez la dernière version de ce mode d'emploi dans l'Internet sous:
Vd. puede encontrar la versión más reciente de este manual en el Internet bajo:**

www.omnitronic.com

BEDIENUNGSANLEITUNG



BPM-6 Beatcounter



ACHTUNG!

Gerät vor Feuchtigkeit und Nässe schützen!
Niemals das Gerät öffnen!

Lesen Sie vor der ersten Inbetriebnahme zur eigenen Sicherheit diese Bedienungsanleitung sorgfältig durch!

Alle Personen, die mit der Aufstellung, Inbetriebnahme, Bedienung, Wartung und Instandhaltung dieses Gerätes zu tun haben, müssen

- entsprechend qualifiziert sein
- diese Betriebsanleitung genau beachten.

1. EINFÜHRUNG

Wir freuen uns, dass Sie sich für einen OMNITRONIC BPM-6 Beatcounter entschieden haben. Wenn Sie nachfolgende Hinweise beachten, sind wir sicher, dass Sie lange Zeit Freude an Ihrem Kauf haben werden.

Nehmen Sie den OMNITRONIC BPM-6 aus der Verpackung.

Bitte überprüfen Sie vor der ersten Inbetriebnahme, ob kein offensichtlicher Transportschaden vorliegt. Sollten Sie Schäden an der Netzleitung oder am Gehäuse entdecken, nehmen Sie das Gerät nicht in Betrieb und setzen sich bitte mit Ihrem Fachhändler in Verbindung.

1.1 Features

Professioneller DSP Beatcounter

Zum Anschluss von bis zu 6 CD-Playern oder 3 CD-Player und 3 Plattenspieler • Kanalweise Anzeige der Taktfrequenz • Beat Offset Anzeige zum Vergleichen von 2 Kanälen • Beat Offset Kanalauswahl über Kanal-Auswahlschalter

2. SICHERHEITSHINWEISE

Dieses Gerät hat das Werk in sicherheitstechnisch einwandfreiem Zustand verlassen. Um diesen Zustand zu erhalten und einen gefahrlosen Betrieb sicherzustellen, muss der Anwender unbedingt die Sicherheitshinweise und die Warnvermerke beachten, die in dieser Bedienungsanleitung enthalten sind.



Unbedingt lesen:

Bei Schäden, die durch Nichtbeachtung dieser Bedienungsanleitung verursacht werden, erlischt der Garantieanspruch. Für daraus resultierende Folgeschäden übernimmt der Hersteller keine Haftung.

Das Netzteil immer als letztes einstecken. Vergewissern Sie sich, dass der Netzschalter auf „OFF“ steht, wenn Sie das Gerät ans Netz anschließen.

Halten Sie das Gerät von Hitzequellen wie Heizkörpern oder Heizlüftern fern.

Das Gerät darf nicht in Betrieb genommen werden, nachdem es von einem kalten in einen warmen Raum gebracht wurde. Das dabei entstehende Kondenswasser kann unter Umständen Ihr Gerät zerstören. Lassen Sie das Gerät solange uneingeschaltet, bis es Zimmertemperatur erreicht hat!

Der Aufbau entspricht der Schutzklasse III. Das Gerät darf niemals ohne einen geeigneten Transformator betrieben werden.

Gerät bei Nichtbenutzung und vor jeder Reinigung vom Netz trennen.

Beachten Sie bitte, dass Schäden, die durch manuelle Veränderungen an diesem Gerät verursacht werden, nicht unter den Garantieanspruch fallen.

ACHTUNG: Endstufen immer zuletzt einschalten und zuerst ausschalten!

Kinder und Laien vom Gerät fern halten!

ACHTUNG: Zu hohe Lautstärken können das Gehör schädigen!

Im Geräteinneren befinden sich keine zu wartenden Teile. Eventuelle Servicearbeiten sind ausschließlich dem autorisierten Fachhandel vorbehalten!

3. BESTIMMUNGSGEMÄÑE VERWENDUNG

Bei diesem Gerät handelt es sich um eine Beatcounter zur Anzeige von Audio-Beats. Dieses Produkt ist für den Anschluss an 12 V, 50/60 Hz Wechselspannung zugelassen und wurde ausschließlich zur Verwendung in Innenräumen konzipiert.

Das Gerät darf nur mit dem beiliegenden Netzteil betrieben werden. Das Netzteil ist nach Schutzklasse 2 aufgebaut und das Gerät entspricht Schutzklasse 3.

Stellen Sie keine Flüssigkeitsbehälter, die leicht umfallen können, auf dem Gerät oder in dessen Nähe ab. Falls doch einmal Flüssigkeit in das Geräteinnere gelangen sollte, bitte sofort vom Netz trennen. Lassen Sie das Gerät von einem qualifizierten Servicetechniker prüfen, bevor es erneut benutzt wird. Beschädigungen, die durch Flüssigkeiten im Gerät hervorgerufen wurden, sind von der Garantie ausgeschlossen.

Vermeiden Sie Erschütterungen und jegliche Gewaltanwendung bei der Inbetriebnahme des Gerätes.

Achten Sie bei der Wahl des Installationsortes darauf, dass das Gerät nicht zu großer Hitze, Feuchtigkeit und Staub ausgesetzt wird. Vergewissern Sie sich, dass keine Kabel frei herumliegen. Sie gefährden Ihre eigene und die Sicherheit Dritter!

Betreiben Sie das Gerät nicht in extrem heißen (über 35° C) oder extrem kalten (unter 5° C) Umgebungen. Halten Sie das Gerät von direkter Sonneneinstrahlung (auch beim Transport in geschlossenen Wägen) und Heizkörpern fern.

Nehmen Sie das Gerät erst in Betrieb, nachdem Sie sich mit seinen Funktionen vertraut gemacht haben. Lassen Sie das Gerät nicht von Personen bedienen, die sich nicht mit dem Gerät auskennen. Wenn Geräte nicht mehr korrekt funktionieren, ist das meist das Ergebnis von unsachgemäÑer Bedienung!

Reinigen Sie das Gerät niemals mit Lösungsmitteln oder scharfen Reinigungsmitteln, sondern verwenden Sie ein weiches und angefeuchtetes Tuch.

Soll das Gerät transportiert werden, verwenden Sie bitte die Originalverpackung, um Transportschäden zu vermeiden.

Beachten Sie bitte, dass eigenmächtige Veränderungen an dem Gerät aus Sicherheitsgründen verboten sind.

Wird das Gerät anders verwendet als in dieser Bedienungsanleitung beschrieben, kann dies zu Schäden am Produkt führen und der Garantieanspruch erlischt. Außerdem ist jede andere Verwendung mit Gefahren, wie z. B. Kurzschluss, Brand, elektrischem Schlag, etc. verbunden.

4. ANSCHLÜSSE

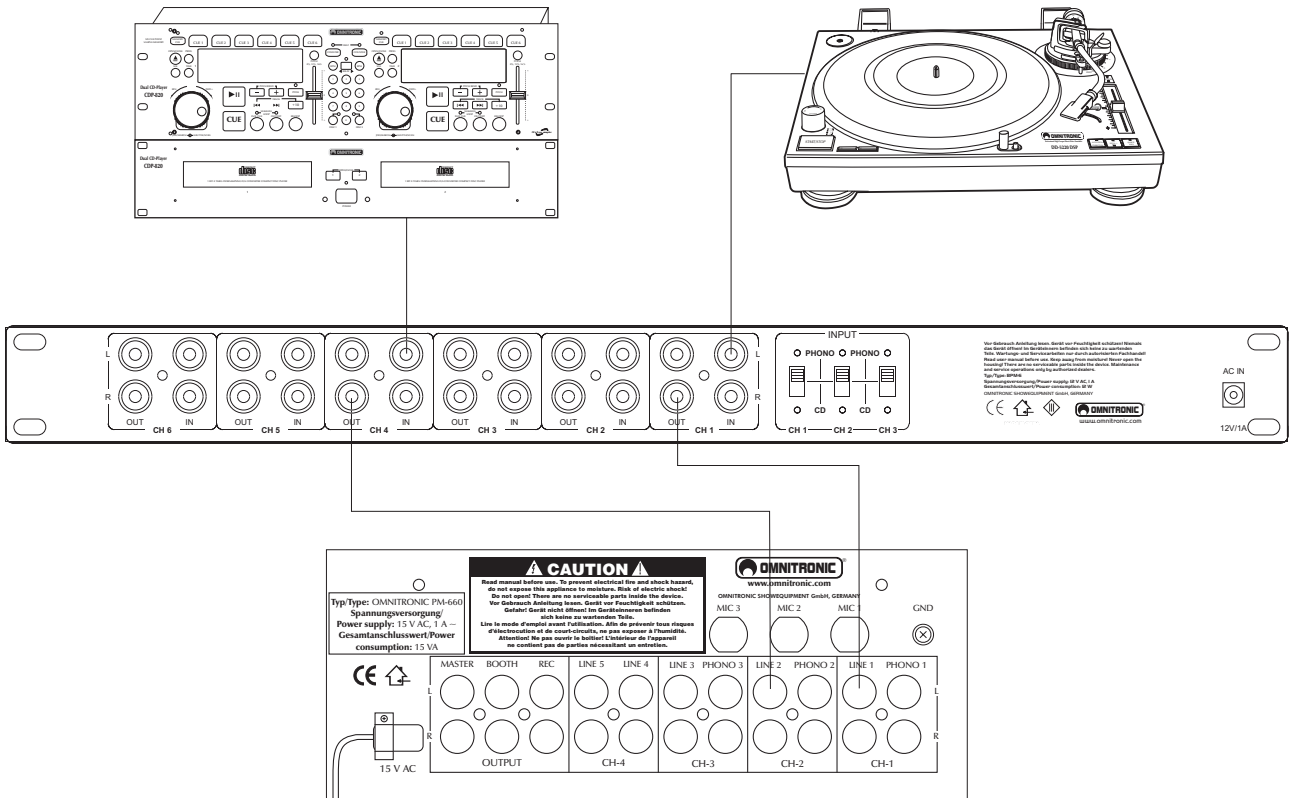

- Stellen Sie das Gerät auf einer ebenen Fläche auf.
- Vergewissern Sie sich, dass der Netzschalter auf OFF steht. Bevor die Verbindungen hergestellt werden müssen alle Gerät ausgeschaltet sein.
- Um höchste Klangqualität zu erhalten verwenden Sie zum Anschluss Ihres Equipments bitte nur hochwertige Leitungen. Vergewissern Sie sich, dass die Leitungen sicher befestigt sind.
- Der Beatcounter wird zwischen dem Ausgang der Signalquelle (CD-Player oder Plattenspieler) und dem Mischpulteingang angeschlossen.
- Über die PHONO/CD-Wahlschalter an der Geräterückseite können Sie festlegen, ob Sie einen Plattenspieler (PHONO) oder einen CD-Player (CD) an den jeweiligen Kanal (nur CH-1, CH-2 und CH-3) anschließen möchten.
- An den BPM-6 lassen sich bis zu 6 CD-Player über die Eingangsbuchsen (IN) an CH-1, CH-2, CH-3, CH-4, CH-5 und CH-6 anschließen, wenn die PHONO/CD-Wahlschalter auf CD gestellt werden.
- An den BPM-6 lassen sich bis zu 3 Plattenspieler über die Eingangsbuchsen (IN) an CH-1, CH-2 und CH-3 anschließen, wenn die PHONO/CD-Wahlschalter auf PHONO gestellt werden.
- Verbinden Sie die jeweiligen Kanalausgänge (OUT) am BPM-6 nur mit den entsprechenden LINE-Eingängen am Mischpult.
- Stecken Sie die Anschlussleitung des Netzteils in die AC IN-Buchse ein. Stecken Sie das Netzteil in die Steckdose ein.

5. GERÄTEÜBERSICHT

5.1 Vorderseite

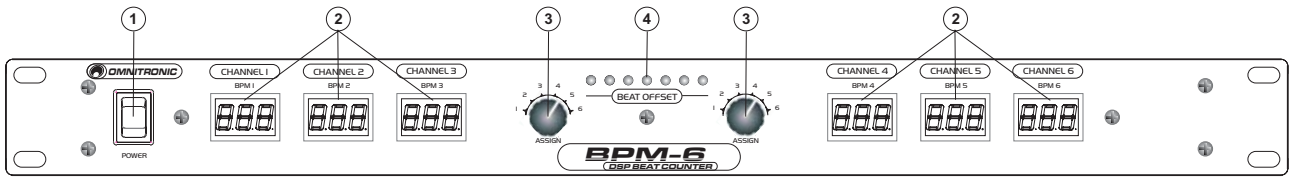

- (1) Netzschalter
- (2) Kanalanzeige
- (3) Beat Offset LEDs
- (4) Kanal-Wahlschalter

5.2 Rückseite

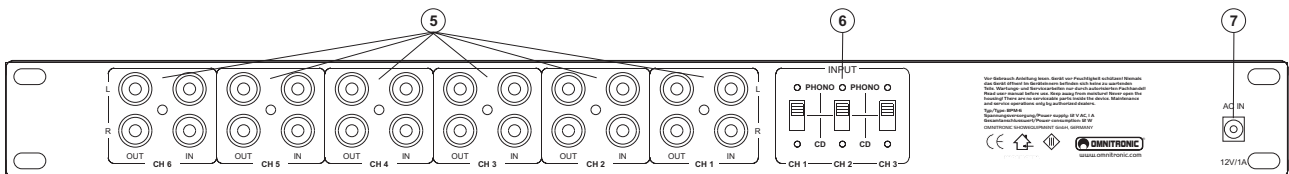

- (5) Kanal-Anschlussbuchsen (Kanal 1-3 umschaltbar, Kanal 4-6 nur Line-Signale)
- (6) PHONO/CD-Wahlschalter für Kanal 1-3
- (7) AC IN-Buchse

6. BEDIENUNG

Schalten Sie die Geräte über den Netzschalter ein.

Sobald Audio-Signale anliegen, werden die Bass-Takte auf dem Display des jeweiligen Kanals angezeigt.

Über die Beat Offset-Anzeige können Sie zwei Kanäle miteinander vergleichen. Wählen Sie dazu die beiden Kanäle über die Kanal-Wahlschalter aus. Die LEDs zeigen an, ob die Takte der beiden Quelle synchron arbeiten (LED grün) oder einer der beiden Kanäle weiter vorne oder hinten liegt (gelber und roter Bereich).

7. REINIGUNG UND WARTUNG



LEBENSGEFAHR!

Vor Wartungsarbeiten unbedingt allpolig vom Netz trennen!

Das Gerät sollte regelmäßig von Verunreinigungen wie Staub usw. gereinigt werden. Verwenden Sie zur Reinigung ein fusselfreies, angefeuchtetes Tuch. Auf keinen Fall Alkohol oder irgendwelche Lösungsmittel zur Reinigung verwenden!

Im Geräteinneren befinden sich keine zu wartenden Teile. Wartungs- und Servicearbeiten sind ausschließlich dem autorisierten Fachhandel vorbehalten!

Sollten einmal Ersatzteile benötigt werden, verwenden Sie bitte nur Originalersatzteile.

Sollten Sie noch weitere Fragen haben, steht Ihnen Ihr Fachhändler jederzeit gerne zur Verfügung.

8. TECHNISCHE DATEN

Spannungsversorgung:	12 V AC, 1 A über mitgeliefertes Netzteil
Gesamtanschlusswert:	12 W
Maße:	482 x 155 x 44 mm
Gewicht:	2 kg

**Bitte beachten Sie: Technische Änderungen ohne vorherige Ankündigung und Irrtum vorbehalten.
01/02 ©**

OPERATING INSTRUCTIONS



BPM-6 Beatcounter



CAUTION!

Keep this device away from rain and moisture!
Never open the housing!

For your own safety, please read this user manual carefully
before you initial start-up.

All persons involved in the installation, operation and maintenance of this device have to:

- be qualified
- follow the instructions of this manual

1. INTRODUCTION

Thank you for having chosen an OMNITRONIC BPM-6. If you follow the instructions given in this manual, we can assure you that you will enjoy this device for many years.

Unpack your OMNITRONIC BPM-6.

Please make sure that there are no obvious transport damages. Should you notice any damages on the A/C connection cable or on the casing, do not take the device into operation and immediately consult your local dealer.

1.1 Features

Professional DSP Beatcounter

For connecting up to 6 CD-players or 3 CD-players and 3 turntables • Display of the BPMs per channel • Beat Offset display for comparing 2 channels • Beat Offset channel selection via 2 selectors

2. SAFETY INSTRUCTIONS

This device has left our premises in absolutely perfect condition. In order to maintain this condition and to ensure a safe operation, it is absolutely necessary for the user to follow the safety instructions and warning notes written in this user manual.



Important:

Damages caused by the disregard of this user manual are not subject to warranty. The dealer will not accept liability for any resulting defects or problems.

Always plug in the power unit last. Make sure that the power-switch is set to OFF position before you connect the device to the mains.

Keep away from heaters and other heating sources!

If the device has been exposed to drastic temperature fluctuation (e.g. after transportation), do not switch it on immediately. The arising condensation water might damage your device. Leave the device switched off until it has reached room temperature.

This device falls under protection-class III. The device always has to be operated with an appropriate transformer.

Always disconnect from the mains, when the device is not in use or before cleaning it.

Please note that damages caused by manual modifications on the device or unauthorized operation by unqualified persons are not subject to warranty.

CAUTION: Turn the amplifier on last and off first!

Keep away children and amateurs!

CAUTION: High volumes can cause hearing damage!

There are no serviceable parts inside the device. Maintenance and service operations are only to be carried out by authorized dealers.

3. OPERATING DETERMINATIONS

This device is a Beatcounter for displaying audio beats. This product is allowed to be operated with an alternating current of 12 V, 50/60 Hz and was designed for indoor use only.

The device must only be operated with the included power unit. The power unit falls under protection-class 2 and the device under protection-class 3.

Never put any liquids on the device or close to it. Should any liquid enter the device nevertheless, disconnect from mains immediately. Please let the device be checked by a qualified service technician before you operate it again. Any damages caused by liquids having entered the device are not subject to warranty!

Do not shake the device. Avoid brute force when operating the device.

When choosing the installation-spot, please make sure that the device is not exposed to extreme heat, moisture or dust. There should not be any cables lying around. You endanger your own and the safety of others!

Do not operate the device in extremely hot (more than 30° C) or extremely cold (less than 5° C) surroundings. Keep away from direct insulation (particularly in cars) and heaters.

Operate the device only after having familiarized with its functions. Do not permit operation by persons not qualified for operating the device. Most damages are the result of unprofessional operation!

Never use solvents or aggressive detergents in order to clean the device! Rather use a soft and damp cloth.

Please use the original packaging if the device is to be transported.

Please consider that unauthorized modifications on the device are forbidden due to safety reasons!

If this device will be operated in any way different to the one described in this manual, the product may suffer damages and the guarantee becomes void. Furthermore, any other operation may lead to dangers like short-circuit, burns, electric shock, etc.

5. DESCRIPTION OF THE DEVICE

5.1 Frontpanel

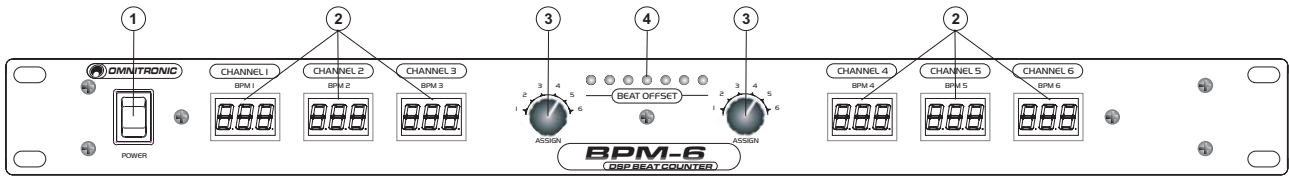

- (1) Power switch
- (2) Channel display
- (3) Beat Offset LEDs
- (4) Channel-selector

5.2 Rearpanel

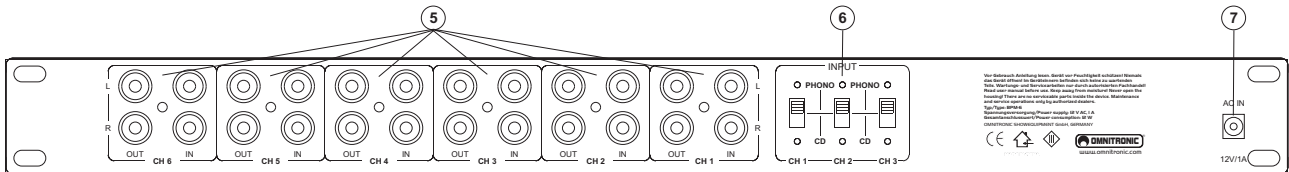

- (5) Channel connectors (channel 1-3 switchable, channel 4-6 only Line-signals)
- (6) PHONO/CD-selector only for channel 1-3
- (7) AC In-socket

6. OPERATION

Switch the device on via the power switch.

As soon as the Audio-signals are present the BPMs are displayed per channel.

Via the Beat Offset display, you can compare two channels. Select the channels via the Channel-selectors. The LEDs indicate if the two sources work synchronically (LED green) or one of the channels is ahead or behind (yellow and red area).

7. CLEANING AND MAINTENANCE



DANGER TO LIFE!

Disconnect from mains before starting maintenance operation!

We recommend a frequent cleaning of the device. Please use a soft lint-free and moistened cloth. Never use alcohol or solvents!

There are no servicable parts inside the device. Maintenance and service operations are only to be carried out by authorized dealers.

Should you need any spare parts, please use genuine parts.

Should you have further questions, please contact your dealer.

8. TECHNICAL SPECIFICATIONS

Power supply:	12 V AC, 1 A via power unit included in the delivery
Power consumption:	12 W
Dimensions:	482 x 155 x 44 mm
Weight:	2 kg

Please note: Every information is subject to change without prior notice. 01/02 ©



BPM-6 Beatcounter



ATTENTION!
Protéger de l'humidité.
Jamais ouvrir le boîtier!

Pour votre propre sécurité, veuillez lire ce mode d'emploi avec attention avant la première mise en service.

Toute personne ayant à faire avec le montage, la mise en marche, le maniement et l'entretien de cet appareil

- doit être suffisamment qualifiée
- est priée de suivre strictement les instructions de service suivantes.

1. INTRODUCTION

Nous vous remercions d'avoir choisi un OMNITRONIC BPM-6. Si vous respectez les instructions de service suivantes, vous allez profiter longtemps de votre achat.

Sortez l'OMNITRONIC BPM-6 de son emballage.

Avant tout, assurez-vous que l'appareil n'a pas subi de dommages lors de son transport. Si tel était le cas, contactez immédiatement votre revendeur.

1.1 Features

Beatcounter DSP professionnel

Pour connecter jusqu'à 6 CD-player ou 3 CD-player et 3 tourne-disques • Affichage des BPMs par canal • Affichage Beat Offset pour comparer 2 canaux • Sélection des canaux Beat Offset grâce au sélecteur de canaux

2. INSTRUCTIONS DE SECURITE

Cet appareil a quitté les ateliers dans un état irréprochable. Pour assurer un bon fonctionnement, sans danger, l'utilisateur doit suivre les instructions contenues dans ce mode d'emploi.



Attention:

Tout dommage occasionné par la non observation des instructions de montage ou d'utilisation n'est pas couvert par la garantie.

Le bloc d'alimentation doit toujours être branché en dernier lieu. Assurez-vous que l'interrupteur ON/OFF de l'appareil est en position OFF avant d'effectuer ce branchement.

Tenez l'appareil éloigné de toute source de chaleur.

Lorsque l'appareil est transporté d'un endroit froid à un endroit chaud, il se forme de la condensation susceptible d'endommager les modules électroniques. Ne pas brancher l'appareil avant qu'il ait atteint la température ambiante.

La construction de l'appareil est conforme aux normes de sécurité de catégorie III. On doit toujours utiliser l'appareil avec un transformateur approprié.

Débranchez l'appareil lorsque vous ne l'utilisez pas et avant de le nettoyer.

Tout dommage résultant d'une modification sur l'appareil n'est pas couvert par la garantie.

ATTENTION: Allumez toujours l'amplificateur en dernier lieu et éteignez le en premier!

Tenir les enfants et les novices éloignées de l'appareil.

ATTENTION: Un volume d'écoute trop élevé peut causer des troubles auditifs!

L'intérieur de l'appareil ne contient pas de parties nécessitant un entretien. L'entretien et les réparations doivent être effectuées par un technicien compétent!

3. EMPLOI SELON LES PRESCRIPTIONS

Cet appareil est un beatcounter pour afficher les beats audio. Cet appareil doit être connecté avec une tension alternative de 12 V, 50/60 Hz et a été conçu pour un usage dans des locaux clos.

Cet appareil doit seulement être branché avec le bloc d'alimentation inclus. La construction de l'appareil est conforme aux normes de sécurité de catégorie III et celle du bloc d'alimentation de catégorie II.

Ne déposez jamais de récipient contenant un liquide sur le dessus de l'appareil ou à proximité immédiate de celui-ci. Si toutefois, du liquide devait s'infiltrer dans l'appareil, le débrancher immédiatement, puis le faire vérifier par un technicien compétent avant de le réutiliser. Les dommages causés par l'infiltration de liquides ne sont pas couverts par la garantie.

Eviter les secousses et l'emploi de force lors de l'utilisation de l'appareil.

Quand choisir le place d'installation, évitez toutefois les endroits humides, poussiéreux ou trop chauds. Assurez-vous que les câbles ne traînent pas au sol. Il en va de votre propre sécurité et de celle d'autrui.

Ne pas utiliser l'appareil lorsque la température ambiante est supérieure à 35° C ou inférieure à 5° C. Ne pas exposer l'appareil directement aux rayons solaires (lors d'un transport dans un véhicule fermé par exemple).

N'utilisez l'appareil qu'après avoir pris connaissance de ses fonctions et possibilités. Ne laissez pas des personnes incompetentes utiliser cet appareil. La plupart des pannes survenant sur cet appareil sont dues à une utilisation inappropriée par des personnes incompetentes.

Ne nettoyez pas l'appareil avec des produits de nettoyage trop puissants ou abrasifs. Utilisez un chiffon doux, humide.

Si vous deviez transporter l'appareil, utilisez l'emballage d'origine pour éviter tout dommage.

Notez que pour des raisons de sécurité, il est interdit d'entreprendre toutes modifications sur l'appareil.

Si l'appareil est utilisé autrement que décrit dans ce mode d'emploi, ceci peut causer des dommages au produit et la garantie cesse alors.

Si l'appareil est utilisé autrement que décrit dans ce mode d'emploi, ceci peut causer des dommages au produit et la garantie cesse alors. Par ailleurs, chaque autre utilisation est liée à des dangers, comme par ex. court circuit, incendie, électrocution, etc.

4. CONNEXIONS

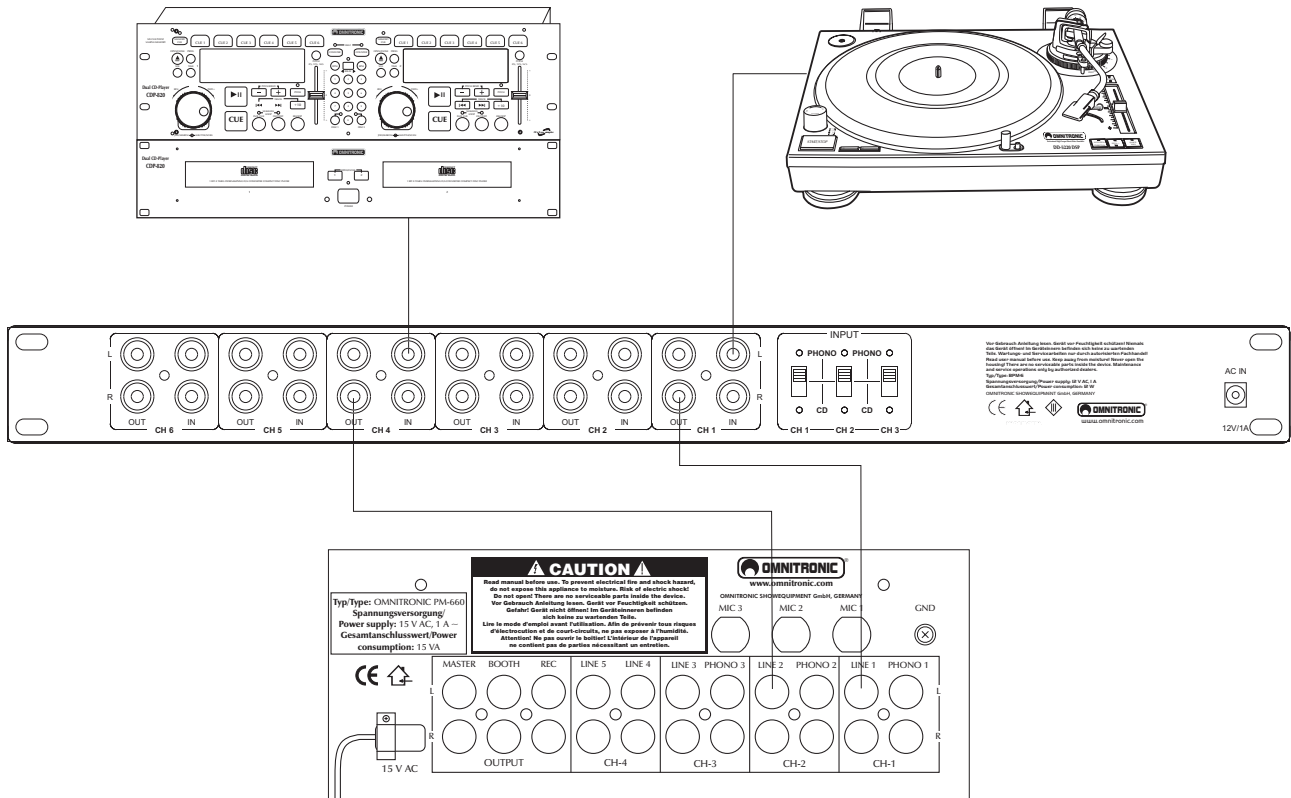

- Installez l'appareil sur une surface plane.
- Assurez-vous que l'interrupteur "ON-OFF" de l'appareil est en position "OFF". Avant d'effectuer le branchement tous les appareils doivent être éteints.
- Pour réussir à une haute qualité de son branchez votre équipement qu'avec des câbles de haute valeur. Assurez-vous que les câbles sont bien fixés.
- Connectez le Beatcounter entre la sortie de la source du signal (CD-player ou platine disque) et l'entrée du mixer.
- Avec les sélecteurs PHONO/CD au dos de l'appareil, vous pouvez choisir si vous voulez connecter une platine disque (PHONO) ou CD-player (CD) au canal désiré (seulement CH-1, CH-2 et CH-3).
- Vous pouvez connecter jusqu'à 6 CD-players aux douilles In de CH-1, CH-2, CH-3, CH-4, CH-5 et CH-6 si le sélecteur PHONO/CD est mis à CD.
- Vous pouvez connecter jusqu'à trois platines disques aux douilles In de CH-1, CH-2 et CH-3 si le sélecteur PHONO/CD est mis à PHONO.
- Seulement connecter les douilles de sortie (OUT) du BPM-6 avec l'entrée LINE au mixer.
- Connectez le câble de connexion avec la douille AC IN. Branchez le bloc d'alimentation.

5. DESCRIPTION DE L'APPAREIL

5.1 Panneau avant

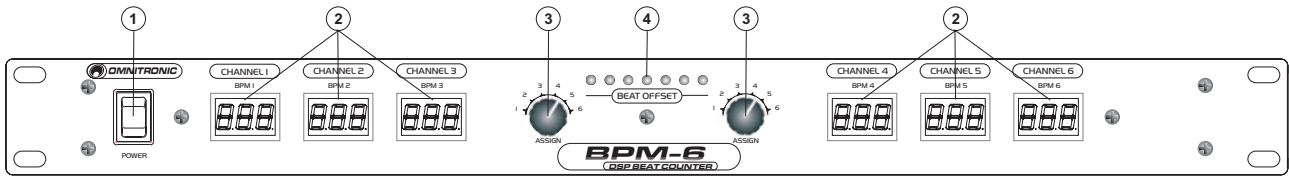

- (1) INTERRUPTEUR ON/OFF (POWER)
- (2) L'AFFICHAGE DE CANAUX
- (3) DELs BEAT OFFSET
- (4) SELECTEUR DE CANAUX

5.2 Dos de l'appareil

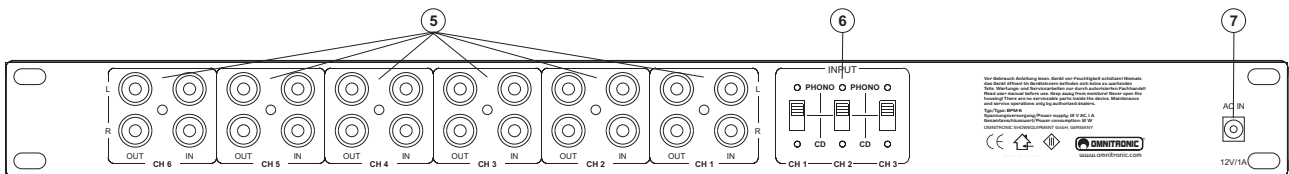

- (5) DOUILLES DE CONNEXIONS DE CANAUX (canal 1-3 commutables, canal 4-6 seulement LINE)
- (6) SELECTEUR PHONO/CD pour canal 1-3
- (7) DOUILLE AC IN

6. MANIEMENT

Avec l'interrupteur POWER, vous pouvez mettre l'appareil sous/hors tension.

Quand le Beatcounter reçoit des signaux audio, les BPMs sont affichés sur l'affichage du canal respectif.

Grâce à l'affichage Beat Offset, vous pouvez comparer deux canaux. Choisissez les canaux grâce aux sélecteur de canaux. Les DELs indiquent quand les sources sont synchronisées (DEL verte) ou un des canaux et plus avant (areal jaune et rouge).

6. NETTOYAGE ET MAINTENANCE



DANGER DE MORT!

Toujours débrancher avant de procéder à l'entretien!

L'appareil doit être nettoyée régulièrement. Utilisez un torchon non pelucheux humide. Ne pas utiliser de l'alcool ou des détergents pour le nettoyage!

L'intérieur de l'appareil ne contient pas de parties nécessitant un entretien. L'entretien et les réparations doivent être effectuées par un technicien compétent!

Si des pièces de rechange sont nécessaires, toujours utiliser des pièces d'origine.

Pour tout renseignement complémentaire, n'hésitez pas à nous contacter téléphoniquement. Notre spécialiste se tient à votre entière disposition pour répondre à toutes les questions que vous pourriez vous poser.

7. CARACTERISTIQUES TECHNIQUES

Alimentation:	12 V AC, 1 A grâce au bloc d'alimentation inclus
Puissance de rendement:	12 W
Dimensions:	482 x 155 x 44 mm
Poids:	2 kg

Attention! Les données imprimées dans ce mode d'emploi sont susceptibles d'être modifiées sans préavis. 01/02 ©

MANUAL DEL USUARIO



BPM-6 Beatcounter



¡PRECAUCIÓN!

¡Evite el contacto de este aparato con la lluvia y la humedad!
¡Nunca abrir la caja!

POR SU PROPIA SEGURIDAD, POR FAVOR LEA ESTE MANUAL DEL USUARIO DETENIDAMENTE ANTES DE LA CONEXIÓN INICIAL!

Toda persona implicada en la instalación, manejo y mantenimiento de este aparato tiene que:
-estar cualificada
-seguir las instrucciones de este manual

1. INTRODUCCIÓN

Gracias por haber elegido un OMNITRONIC BPM-6.

Desembale su BPM-6.

Antes de la puesta en marcha inicial, por favor asegúrese de que no hay daños causados durante el transporte. Si los hubiese, consulte a su proveedor y no use el aparato.

1.1 Features

Beatcounter DSP profesional

Para conectar hasta 6 CD-players o 3 tocadiscos • Pantalla de los BPM por canal • Pantalla Beat Offset para comparar 2 canales • Selección de los canales Beat Offset mediante selector de canales

2. INSTRUCCIONES DE SEGURIDAD

Este aparato ha salido de nuestro establecimiento en absolutas perfectas condiciones. Para mantener esta condición y asegurar un manejo seguro, es absolutamente necesario para el usuario seguir las instrucciones de seguridad y notas de advertencia escritas en este manual del usuario.



Importante:

Los daños causados por no hacer caso de las instrucciones de este manual del usuario no están sujetos a garantía. El proveedor no aceptará responsabilidad por ningún defecto o problema resultante.

Siempre conectar la unidad de alimentación al final. Asegúrese de que el conmutador de alimentación está en la posición "OFF" antes de conectar el aparato a la red.

¡Manténgalo alejado de estufas o de cualquier fuente de calor!

Si el aparato se ha visto expuesto a fluctuaciones drásticas de temperatura (p.e. tras el transporte) no lo ponga en marcha inmediatamente. La condensación de agua podría causarle daños. Deje el aparato desconectado hasta que llegue a la temperatura ambiente.

Este aparato pertenece a la clase de protección III. Sólo conectar con la red mediante un transformador apropiado.

Desconecte el aparato de la red cuando no vaya a ser utilizado y antes de limpiarlo.

Por favor tenga en cuenta que los daños causados por modificaciones manuales del aparato no están sujetas a garantía.

ATENCIÓN: ¡enchufe el amplificador en último lugar y desenchufelo en primer lugar!

Manténgalo lejos del alcance de los niños y de personal no profesional.

ATENCIÓN: ¡Un volumen demasiado alto puede dañar el oído!

No hay piezas que requieran servicio dentro del aparato. Las operaciones de mantenimiento y servicio deben ser llevadas a cabo únicamente por concesionarios autorizados.

3. INSTRUCCIONES DE MANEJO

Este aparato es un beatcounter para indicar los beats audio. El aparato sólo es permitido para una conexión con una tensión alternativa de 12 V, 50/60 Hz y ha sido diseñado para ser usado en interiores.

El aparato sólo es permitido para una conexión con una tensión alternativa de 230 V, 50 Hz y ha sido diseñado para ser usado en interiores.

Este aparato sólo debe ser conectado mediante la unidad de alimentación incluida. El aparato pertenece a la clase de protección III y la unidad de alimentación a la clase de protección II.

No coloque líquidos sobre el aparato o en sus cercanías. Si de todas formas entra líquido en el aparato desconéctelo inmediatamente de la corriente. Haga que el aparato sea comprobado por un técnico cualificado antes de volver a ponerlo en funcionamiento. ¡Cualquier desperfecto ocasionado por líquido que haya entrado en el aparato no está sujeto a garantía!

No agite el aparato. Evite hacer excésiva fuerza durante el manejo del aparato.

Cuando buscar el sitio de instalación, por favor asegúrese de que el aparato no está expuesto a calor extremo, humedad o polvo. No debe haber cables mal instalados o no fijados correctamente. ¡Se pone usted en peligro y pone en peligro a otros!

No ponga el aparato en funcionamiento en ambientes con calor (más de 30° C) o frío (menos de 5° C) extremos. Mantenga el aparato alejado del sol directo (especialmente en el coche) y de fuentes de calor.

No permita el manejo a personas que no conocen el aparato lo suficientemente bien. La mayoría de los daños son causados por manejo inadecuado de inexpertos.

No utilice disolventes o detergentes agresivos para limpiar el aparato. Utilice mejor un paño suave y húmedo.

¡Por favor tenga en cuenta que por razones de seguridad las modificaciones no autorizadas del aparato están prohibidas!

Cuando el aparato será utilizado de un modo diferente como descrito en este manual, esto puede causar daños en el producto y la garantía expira.

Cuando el aparato será utilizado de un modo diferente como descrito en este manual, esto puede causar daños en el producto y la garantía expira. Además todos usos diferentes pueden causar peligros como p. ej. cortocircuito, quema, descarga eléctrica, etc.

4. CONEXIONES

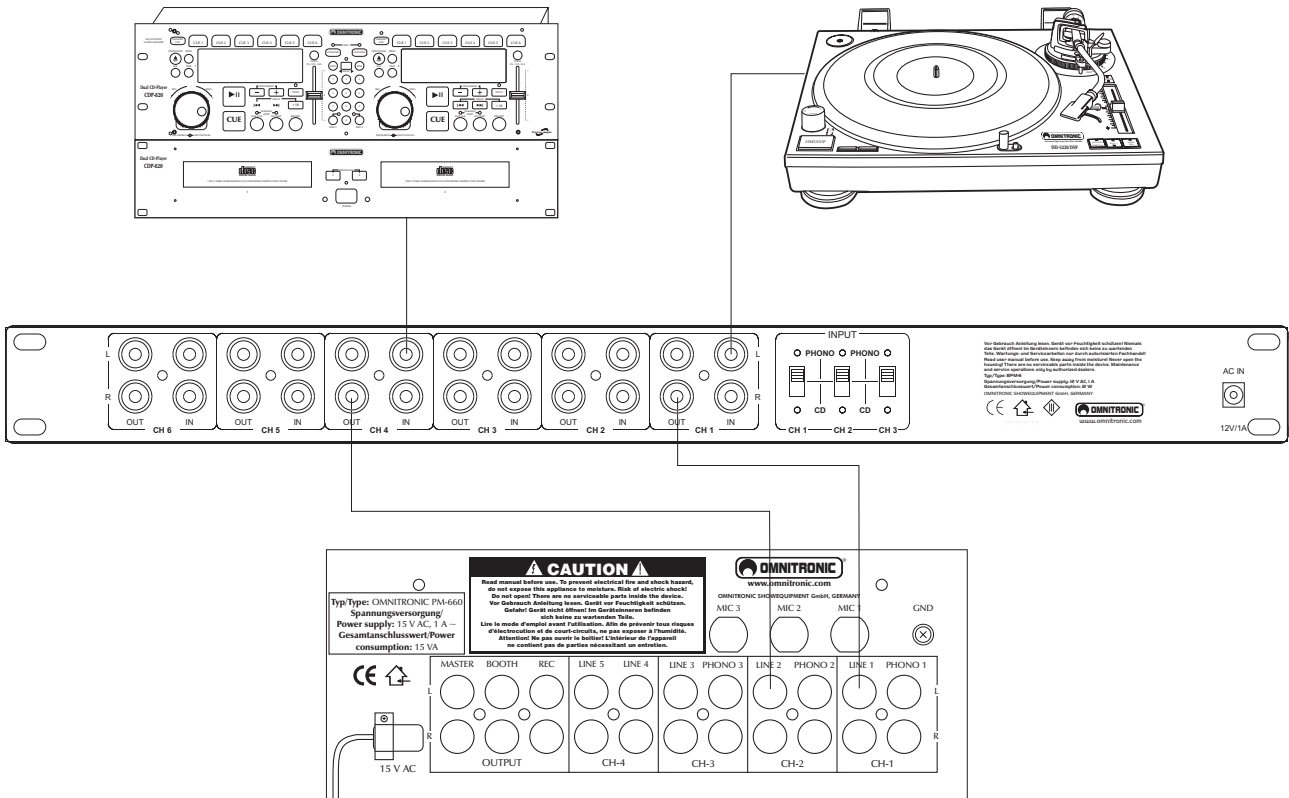

Instale el aparato en una superficie plana.

Asegúrese de que el conmutador de alimentación está en la posición "OFF". Antes de que conecte los aparatos todas las unidades deben de estar desenchufadas.

Para conseguir la mayor calidad de sonido utilice únicamente cables de alta calidad para conectar los aparatos. Asegúrese de que los cables están fijados adecuadamente.

Conectar el Beatcounter entre la salida de la fuente audio (CD-player o tocadisco) y la entrada del mixer.

Puede seleccionar mediante el selector PHONO/CD en el panel trasero si quiere conectar un tocadiscos (PHONO) u un CD-player (CD) con el canal respectivo (sólo CH-1, CH-2 y CH-3).

Puede conectar hasta 6 CD-players utilizando los casquillos IN de CH-1, CH-2, CH-3, CH-4, CH-5 y CH-6 del panel trasero después de que haya cambiado los selectores PHONO/CD a CD.

Puede conectar hasta 3 tocadiscos utilizando los casquillos IN de CH-1, CH-2 y CH-3 del panel trasero después de que haya cambiado los selectores PHONO/CD a PHONO.

Sólo conectar las salidas de canal (OUT) del BPM-6 con una entrada LINE en su mixer.

Conectar el cable de conexión del transformador en el casquillo AC IN. Conecte el transformador a la red.

8. ESPECIFICACIONES TÉCNICAS

Alimentación:	12 V AC, 1 A mediante unidad de alimentación incluso
Consumo:	12 W
Dimensiones:	482 x 155 x 44 mm
Peso:	2 kg

Nota: Todas las especificaciones dadas en este manual están sujetas a modificación sin previo aviso. 01/02 ©